

Systeme de passerelle Sun StorEdge™ 5310 NAS

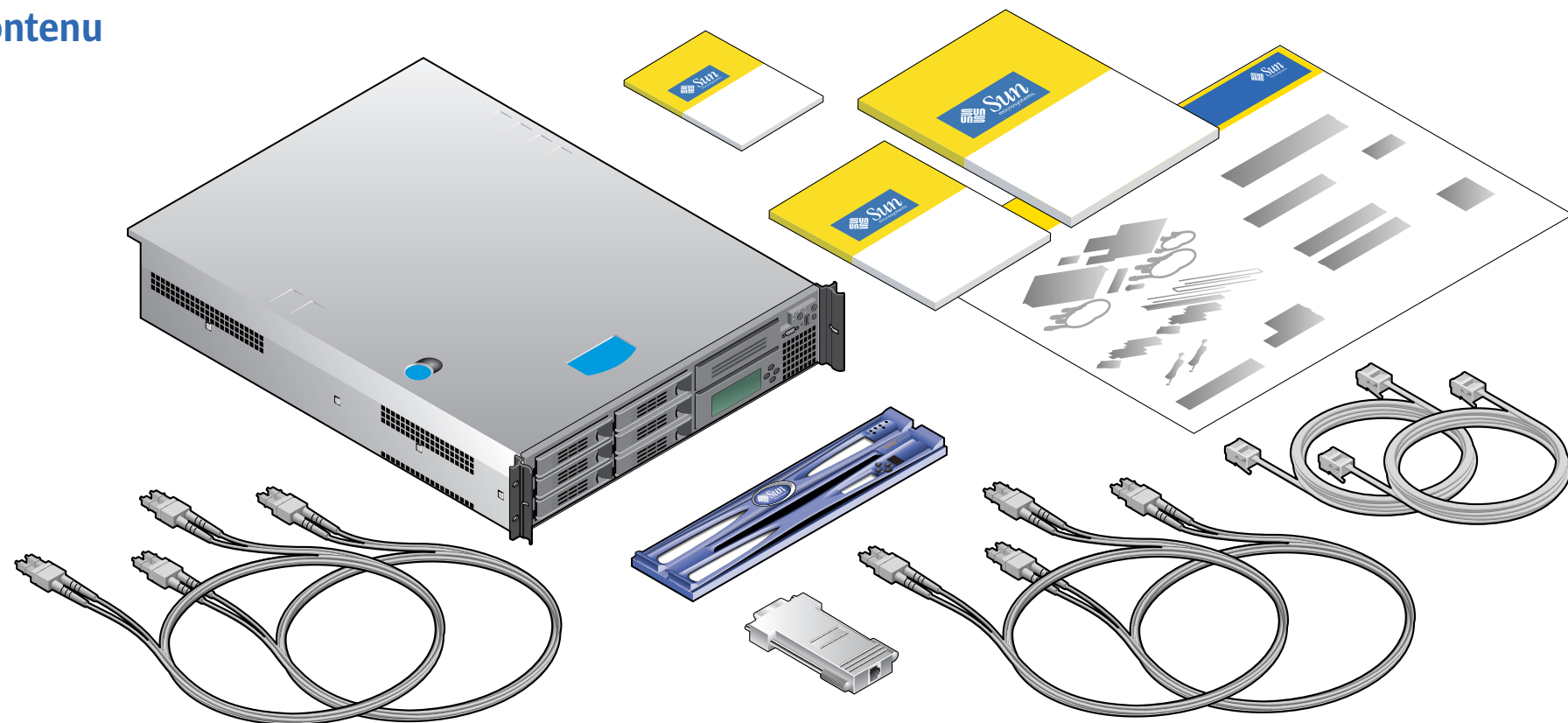

MATERIEL

Contenu



Kit de montage en rack

(optionnel) Référence n° XTA-5200-2URK-19U

Armoires prises en charge :

- Armoire d'extension 72 po. Sun StorEdge™ (SG-XARY030A)
- Sun Rack 900 (SR9-XKL038A-IP, SR9-XKM038A-IP)
- Sun Rack 1000 (SRK-XRS038A-IP, SRK-XAZ042A-IP)

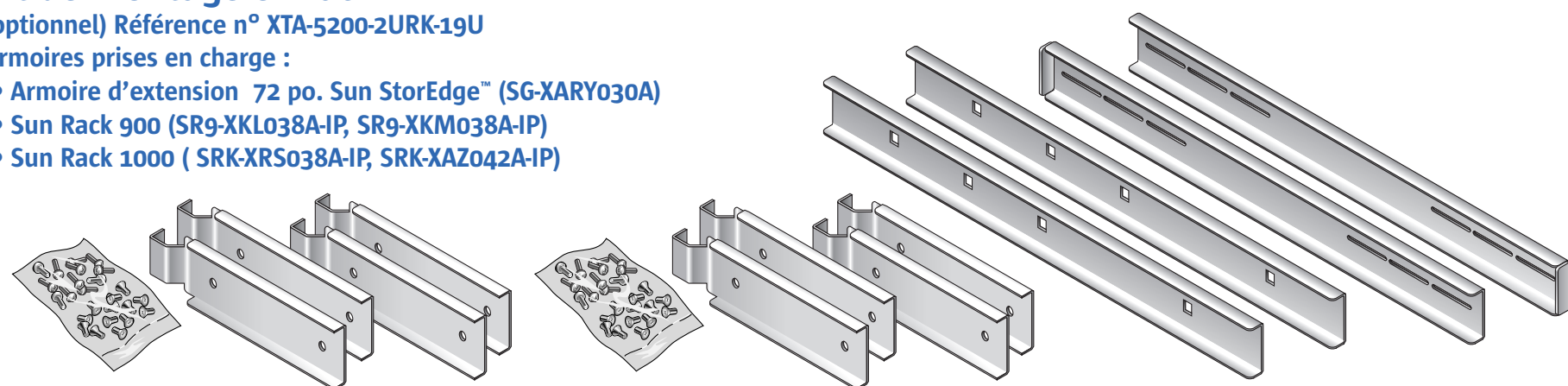

Cordons d'alimentation CA

(commandés séparément)

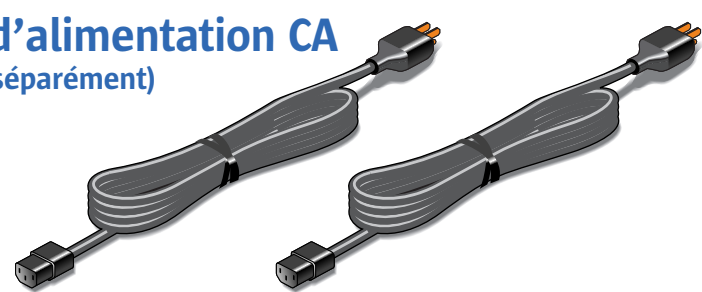

Commandes du tableau de bord

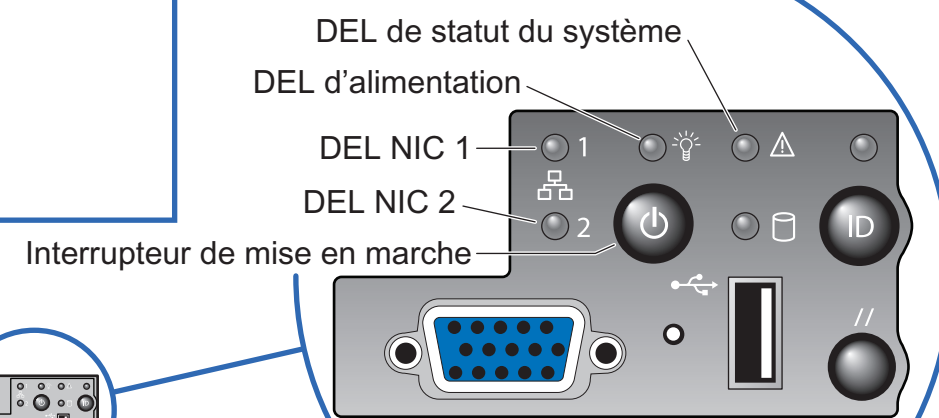
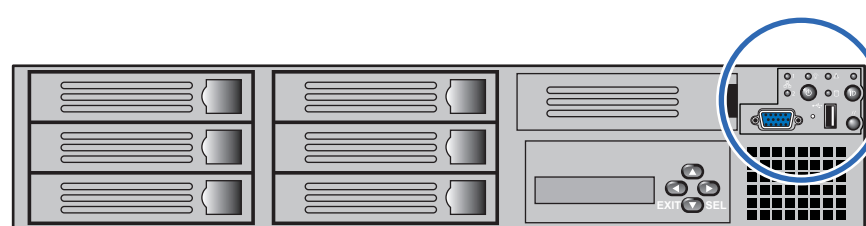

CONFIGURATIONS

Ports

Cartes optionnelles

- Serveur unique :
 - Gigabit Ethernet optique
- Deux serveurs :
 - Port de pulsation - 10/100 BASE-T
 - Gigabit Ethernet optique

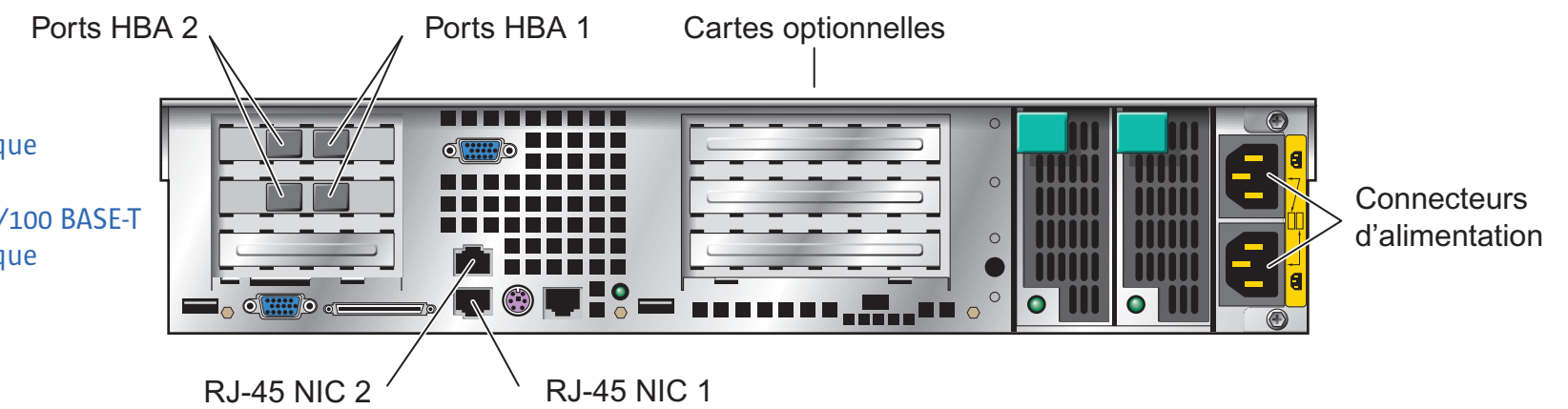

Serveur unique

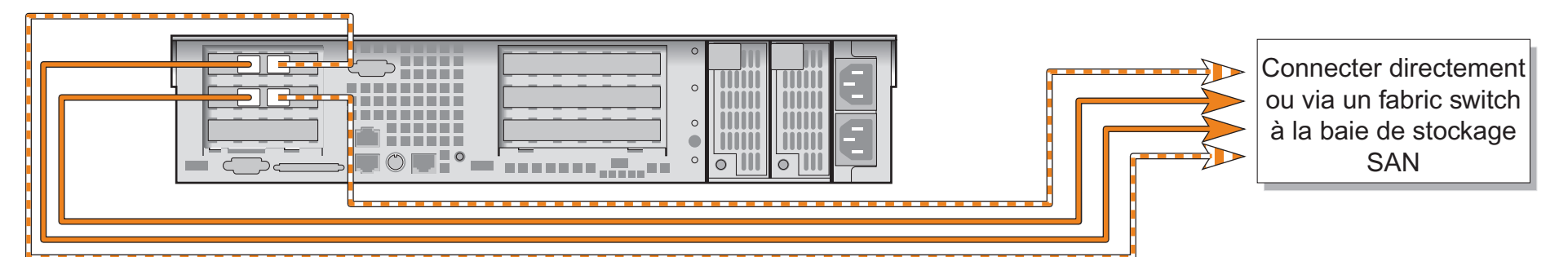

Deux serveurs

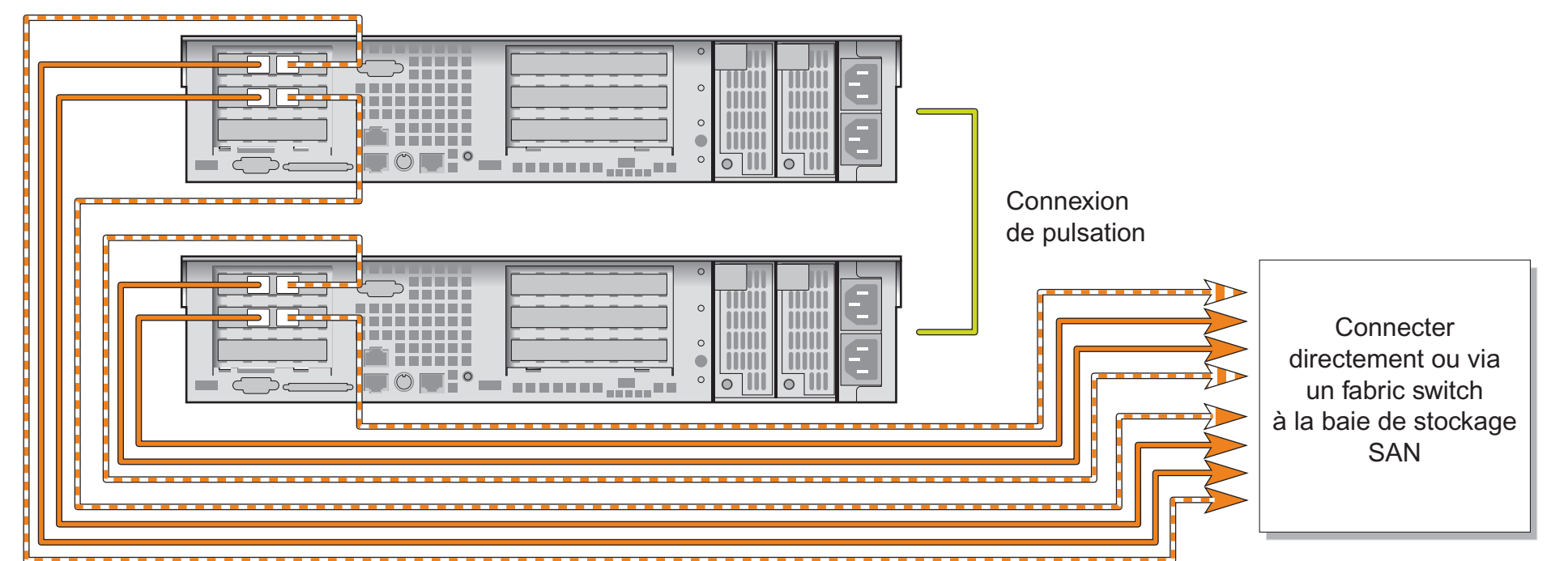

819-5224-10



Pour les schémas de câblage détaillés de toutes les configurations prises en charge, les instructions d'installation réseau et les procédures de mise sous tension, voir le *Guide de démarrage de StorEdge 5310 NAS*.

La documentation est également disponible sur :

http://www.sun.com/hwdocs/Network_Storage_Solutions/nas