



Sun Blade™ 150 Komma igång

Sun Microsystems, Inc.
4150 Network Circle
Santa Clara, CA 95054 U.S.A.
650-960-1300

Artikelnr. 816-4220-10
Juni 2002, Utgåva A

Skicka kommentarer om det här dokumentet till: docfeedback@sun.com

Copyright 2002 Sun Microsystems, Inc., 4150 Network Circle, Santa Clara, California 95054, USA. Med ensamrätt.

Sun Microsystems, Inc. har immateriella rättigheter till teknik som ingår i den produkt som beskrivs i detta dokument. I synnerhet, och utan begränsningar, kan dessa immateriella upphovsrättigheter innehålla ett eller flera av de patent registrerade i USA som anges på <http://www.sun.com/patents> och ett eller flera av de patent eller patentansökningar som registrerats i USA och i andra länder.

Detta dokument och den produkt det gäller distribueras med licens som begränsar hur du får använda, kopiera, distribuera och dekompilera produkten. Ingen del av produkten eller detta dokument får återges i någon form på något sätt utan tidigare skriftligt tillstånd från Sun och dess eventuella licenstagare.

Programvara från tredje part, bland annat teckensnittsteknik, är upphovsrättskyddad och licensierad av Suns leverantörer.

Delar av produkten kan härröra från Berkeleys BSD-system, licensierade från University of California. UNIX är ett registrerat varumärke i USA och andra länder, som licensierats exklusivt genom X/Open Company, Ltd.

Sun, Sun Microsystems, Sun-logotypen, AnswerBook2, docs.sun.com, Access1, Java, Java3D, JDK, JumpStart, Power Management, ShowMe How, ShowMe TV, Solaris, Solstice DiskSuite, StarOffice, Sun Blade, Sun Forum, Sun OpenGL, Sun PCi, SunService och SunSolve Online är varumärken eller registrerade varumärken som tillhör Sun Microsystems, Inc. i USA och i andra länder. Energy Star-logotypen är ett registrerat varumärke som tillhör EPA.

Alla SPARC-varumärken används under licens och är varumärken eller registrerade varumärken som ägs av SPARC International, Inc. i USA och andra länder. Produkter som har SPARC-varumärken är baserade på en arkitektur som har utvecklats av Sun Microsystems, Inc. Adobe är ett registrerat varumärke som tillhör Adobe Systems Incorporated. Netscape är ett varumärke eller registrerat varumärke som ägs av Netscape Communications Corporation i USA och andra länder.

Det grafiska användargränssnittet OPEN LOOK och Sun™ har utvecklats av Sun Microsystems, Inc för dess användare och licenstagare. Sun erkänner Xerox banbrytande ansträngningar inom forskning och utveckling av begreppet visuella eller grafiska användargränssnitt för datorbranschen. Sun innehar en icke-exklusiv licens från Xerox till Xerox Graphical User Interface, en licens som också täcker Suns licenstagare som implementerar grafiska gränssnitt av typen OPEN LOOK och i övrigt uppfyller Suns skriftliga licensavtal.

Användning, kopiering eller publicering av USA:s myndigheter regleras av begränsningar fastställda av Sun Microsystems, Inc.:s licensavtal och enligt DFARS 227.7202-1(a) och 227.7202-3(a) (1995), DFARS 252.227-7013(c)(1)(ii) (Ökt. 1998), FAR 12.212(a) (1995), FAR 52.227-19 och FAR 52.227-14 (ALT III), som tillämpligt.

DOKUMENTATIONEN LEVERERAS I BEFINTLIGT SKICK UTAN NÅGRA SOM HELST GARANTIER. SUN MICROSYSTEMS INC. GARANTERAR TILL EXEMPEL INTE ATT DE BESKRIVNA PRODUKTERNA ÄR I SÄLJBART SKICK, ATT DE ÄR LÄMPLIGA FÖR ETT VISST ÄNDAMÅL, ELLER ATT DE INTE INKRÄKTAR PÅ ANDRA FÖRETAGS RÄTTIGHETER I DEN MÅN SÅDANA FRÅNSÄGANDEN AV GARANTIER EJ ÄR OLAGLIGA.



Adobe PostScript

Innehåll

Förord	xi
Handbokens upplägging	xii
Information om säkerhet och kompatibilitet	xii
Använda UNIX-kommandon	xiii
Typografiska konventioner	xiv
Ledtexter i skalet	xiv
Öppna Suns onlinedokumentation	xv
Sun vill gärna ha dina kommenterar	xv
1. Konfigurera Sun Blade 150 arbetsstationen	1
Planera installationen	2
Packa upp arbetsstationen	4
Översikt, framsida	5
Översikt, baksida	6
Koppla ihop arbetsstationen	8
Sätta på arbetsstationen	10
2. Konfigurera den förinstallerade programvaran för Solaris-operativmiljön	11
Planera installationsprocessen för Solaris	12
Konfigurera operativmiljön	13

Power Management-funktioner 15

Aktivera strömsparläge 16

3. Komma igång med ytterligare förinstallerad programvara 19

Maskin- och programvarudokumentation 21

Visa dokumentation om maskinvaran i HTML-format 21

Visa dokumentation om maskinvaran i PDF-format 21

Solarisdokumentation 22

Läsa AnswerBook2-dokumentation 22

StarOffice 22

Komma igång med StarOffice 23

XMCD 24

Adobe Acrobat Reader 25

Komma igång med Acrobat Reader 25

Apache Server 25

Komma igång med Apache Server 25

Perl 26

Komma igång med Perl 26

Utvecklingsverktyg för Java-plattformen 26

ShowMe TV 27

Komma igång med ShowMe TV 27

Caldera Graphics CameleoLIGHT 28

Komma igång med CameleoLIGHT 28

Netscape Communicator 29

Komma igång med Netscape Communicator 29

Solstice DiskSuite 30

Komma igång med Solstice DiskSuite 30

Sun OpenGL for Solaris 30

Komma igång med OpenGL 30

PC-filvisaren	31
Komma igång med PC-filvisaren	31
PC Launcher	31
Komma igång med PC Launcher	32
SunForum	32
Komma igång med SunForum	32
Återställa förinstallerad programvara	32
Så här återställer du den förinstallerade programvaran på hårddisken:	33

4. Installera ytterligare maskinvara för arbetsstationen 35

Förbereda för installation	36
Stänga av arbetsstationen	36
Koppla bort arbetsstationens strömförsörjning	37
Stänga av extern maskinvara ansluten till arbetsstationen	37
Koppla bort extern maskinvara för arbetsstationen	38
Ta bort arbetsstationens hölje	40
Ta på dig ett antistatiskt armband	41
Installera ytterligare intern maskinvara	42
Arbetsstationens interna layout	42
Installera DIMM:ar	43
Installera ett PCI-kort eller en grafikaccelerator	45
Installera en cd-rom- eller dvd-romenhet	48
Installera en andra hårddisk	49
Avsluta installationen av komponenter	53
Mer information	54

Bilago A. Felsökning 55

Felsöka arbetsstationen	55
Hur du får teknisk hjälp	57

Figurlista

FIGUR 1-1	Flödesschema för Sun Blade 150 Workstation	2
FIGUR 1-2	Packa upp arbetsstationen	4
FIGUR 1-3	Översikt, framsida	5
FIGUR 1-4	Översikt, baksida	6
FIGUR 1-5	Förlängningskabel för bildskärms- och serieporten	7
FIGUR 1-6	Koppla ihop arbetsstationen	9
FIGUR 2-1	Beskrivande flödesschema för konfiguration av operativmiljön	13
FIGUR 2-2	Strömbrytaren på USB-tangentbordet Type-6 och avstängningsmenyn	17
FIGUR 4-1	Placering av strömbrytarens och strömindikeringens lysdioder	37
FIGUR 4-2	Koppla bort externa enheter från arbetsstationen	39
FIGUR 4-3	Ta bort arbetsstationens hölje	40
FIGUR 4-4	Fästa antistatarmbandet.	41
FIGUR 4-5	Arbetsstationens interna layout (sett ovanifrån med borttagen kåpa)	42
FIGUR 4-6	Installationsordning för DIMM:ar (vy av arbetsstation ovanifrån med höljet borttaget)	44
FIGUR 4-7	Installera DIMM:ar	45
FIGUR 4-8	Installera ett PCI-kort eller en grafikaccelerator	46
FIGUR 4-9	PCI-kortskenor	47
FIGUR 4-10	Installera en cd-rom- eller dvd-romenhet	48
FIGUR 4-11	Installera en sekundär hårddisk	50
FIGUR 4-12	Ansluta den sekundära hårddiskens kablar	52

Tabeller

TABELL P-1	Typografiska konventioner	xiv
TABELL P-2	Ledtexter i skalet	xiv
TABELL 1-1	Beskrivning av baksida och anslutningssymboler	6
TABELL 1-2	Koppla ihop arbetsstationen	8
TABELL 2-1	Information som behövs för att konfigurera Solaris-operativmiljön	14
TABELL 2-2	De olika lägena för lysdioden för strömindikering	16
TABELL 4-1	Arbetsstationens interna layout	43
TABELL A-1	Felsöka arbetsstationen	55

Förord

Dokumentationen *Sun Blade 150 Komma igång* (816-1161-10) är en utförlig beskrivning av maskinvaran, operativmiljön och den programvara som används för arbetsstationen Sun Blade™ 150. Handboken innehåller information om:

- Installation och konfiguration av arbetsstationen
- Använda den förinstallerade operativmiljön Solaris™ 8
- Använda ytterligare förinstallerad programvara
- Installera ytterligare maskinvara för arbetsstationen
- Felsökning

Boken är skriven för slutanvändare som tidigare har installerat maskinvara och programvara för arbetsstationer.

Obs! Dokumentationen *Sun Blade 150 Komma igång* är översatt till franska, tyska, italienska, spanska, svenska, japanska, koreanska, förenklad kinesiska och traditionell kinesiska. Den översatta dokumentationen finns på cd-skivan *Sun Blade 150 Hardware Documentation CD-ROM* (maskinvarudokumentation på cd för Sun Blade 150, 818-0122-10). Komma igång och översättningarna av den finns även på: <http://www.sun.com/products-n-solutions/>

Handbokens uppläggning

Dokumentet är indelat i kapitel på följande sätt:

I kapitel 1 beskrivs uppackning, kabelanslutningar och igångsättning av arbetsstationen.

I kapitel 2 beskriv konfiguration och användning av den förinstallerade Solaris-operativmiljön.

I kapitel 3 beskrivs hur du startar arbetsstationens förinstallerad programvara.

I kapitel 4 beskrivs hur du installerar ytterligare maskinvara som DIMM:ar, PCI-kort, grafikacceleratorer, CD-ROM- och DVD-ROM-enheter och hårddiskar.

I bilaga A beskrivs felsökning av arbetsstationen.

Information om säkerhet och kompatibilitet

För din egen säkerhet bör du ha följande i åtanke när du installerar, konfigurerar och felsöker arbetsstationen Sun Blade 150.



Varning – Sun-produkter utformas för att fungera med enfasnät med en jordad neutral ledare. Om du vill minimera risken för elektriska stötar ska du inte ansluta produkterna från Sun till någon annan typ av elnät. Kontakta den som ansvarar för lokalerna eller en utbildad elektriker om du är osäker på vilken typ av elnät som lokalerna är anslutna till.



Varning – Farliga spänningar. Minimera risken för elektriska stötar och hälsofara genom att följa instruktionerna noggrant.



Varning – Använd inte produkter från Sun utan att se till att höljet sitter ordentligt på plats. Om du inte är noggrann med detta kan du råka ut för personskador eller skador på utrustningen.



Varning – Det finns risk för personskada och att utrustningen skadas. Följ instruktionerna.

Dokumentet *Sun Blade 150 Safety and Compliance Information* (säkerhetsinformation för Sun Blade 150, 816-4778-10) innehåller en lista med säkerhetsföreskrifter för arbetsstationen Sun Blade 150. Dokumentet om säkerhet och kompatibilitet finns i förpackningen för arbetsstationen Sun Blade 150.

Sun Blade 150 uppfyller de lagstadgade kraven för säkerhet och EMC enligt dokumentationen i *Sun Blade 150 Safety and Compliance Guide* (säkerhetshandbok för Sun Blade 150, 816-4779-10). Du kan hämta dokumentet hos Sun Microsystems online:

- <http://www.sun.com/products-n-solutions/hardware/docs>
- <http://docs.sun.com>

Använda UNIX-kommandon

Dokumentationen *Sun Blade 150 Komma igång* innehåller eventuellt inte all nödvändig information för att utföra vanliga UNIX[®]-kommandon och procedurer som att stänga av systemet, starta systemet och konfigurera enheter.

Mer information om olika UNIX-kommandon finns i:

- *Solaris handbok för Sun-tillbehör*
- Onlinedokumentationen AnswerBook2[™] för operativmiljön Solaris.
- *Sun Blade 150 Service Manual* (servicehandbok för Sun Blade 150, 816-4379)
- Övrig programvarudokumentation som medföljer arbetsstationen Sun Blade 150

Typografiska konventioner

TABELL P-1 Typografiska konventioner

Teckensnitt	Betydelse	Exempel
AaBbCc123	Namn på kommandon, filer och kataloger; utdata från datorn	Redigera filen <code>.login</code> . Använd <code>ls -a</code> om du vill visa alla filer. <code>% You have mail.</code>
AaBbCc123	Vad du i skriver i kontrast till utdata från datorn	<code>% su</code> Lösenord:
<i>AaBbCc123</i>	Boktitlar, nya ord eller termer, ord som ska framhävas. Ersätt kommandoradsvariabler med verkliga namn och värden.	Läs kapitel 6 i <i>Användarhandbok</i> . Detta alternativ kallas <i>class</i> . Du <i>måste</i> vara superanvändare för att ersätta variabler på kommandraden. Om du vill ta bort en fil skriver du <code>rm filnamn</code> .

Ledtexter i skalet

TABELL P-2 Ledtexter i skalet

Skal	Ledtext
C-skal	<code>datornamn%</code>
Superanvändare i C-skalet	<code>datornamn#</code>
Bourne-skal och Korn-skal	<code>\$</code>
Superanvändare i Bourne-skal och Korn-skal	<code>#</code>

Öppna Suns onlinedokumentation

Ett brett utbud av Suns™ systemdokumentation finns på:

<http://www.sun.com/products-n-solutions/hardware/docs>

All Solaris-dokumentation och många andra dokument finns på:

<http://docs.sun.comSM>

Sun vill gärna ha dina kommentarer

Sun vill gärna förbättra sin dokumentation och välkomnar dina kommentarer och förslag. Du kan skicka dina kommentarer till Sun på:

docfeedback@sun.com

Lägg till artikelnumret (816-1161-10) för dokumentationen på ämnesraden i e-postmeddelandet.

Konfigurera Sun Blade 150 arbetsstationen

Kapitel 1 av Komma igång innehåller information om följande ämnen:

- Planera installationen
- Packa upp arbetsstationen
- Koppla ihop arbetsstationen
- Sätta på arbetsstationen

Planera installationen

Använd följande flödesschema som hjälp vid installationen och konfigurationen av Sun Blade 150.

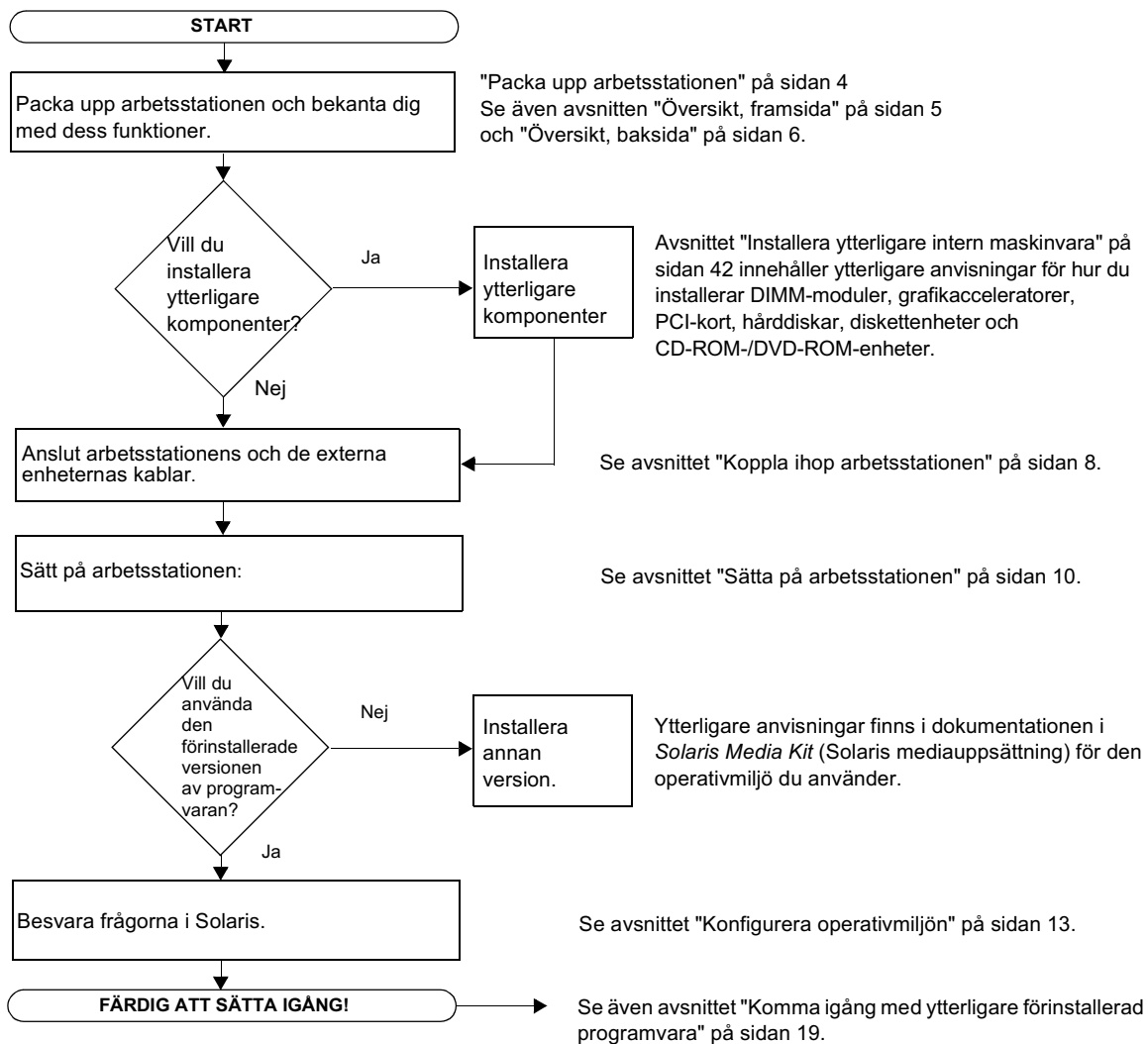

FIGUR 1-1 Flödesschema för Sun Blade 150 Workstation

Obs! Solaris 8 och många andra programvaror är förinstallerade på hårddisken. Se avsnittet "Konfigurera den förinstallerade programvaran för Solaris-operativmiljön" på sidan 11.

Packa upp arbetsstationen

Ta försiktigt ut alla komponenter ur förpackningarna. Arbetsstationens konfiguration kanske inte innehåller alla de komponenter som visas.

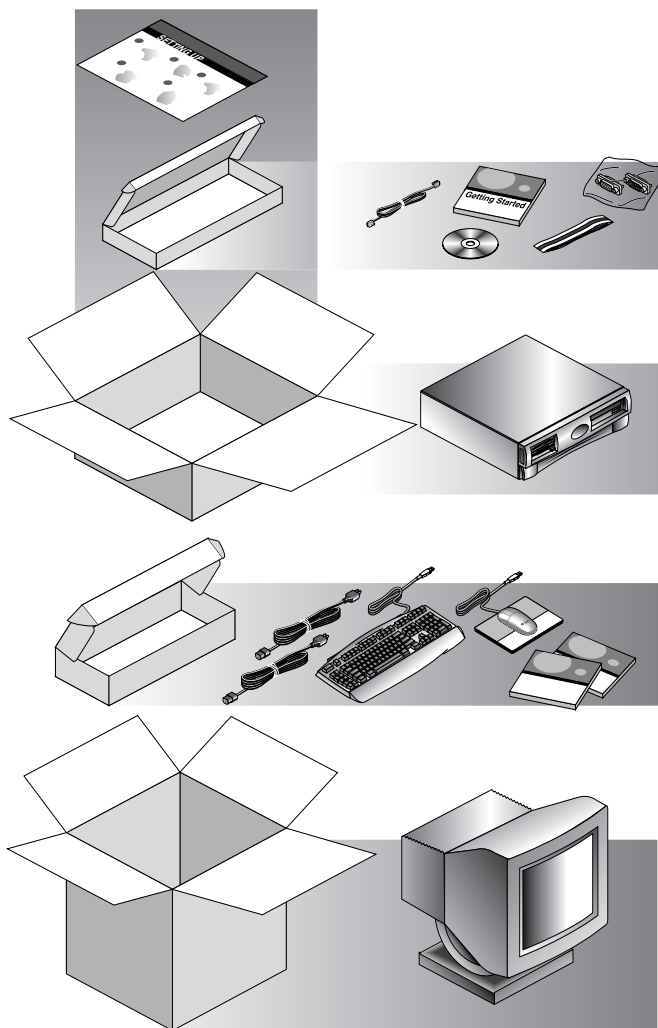

FIGUR 1-2 Packa upp arbetsstationen

Översikt, framsida

Den numrerade listan nedan motsvarar siffrorna i FIGUR 1-3.

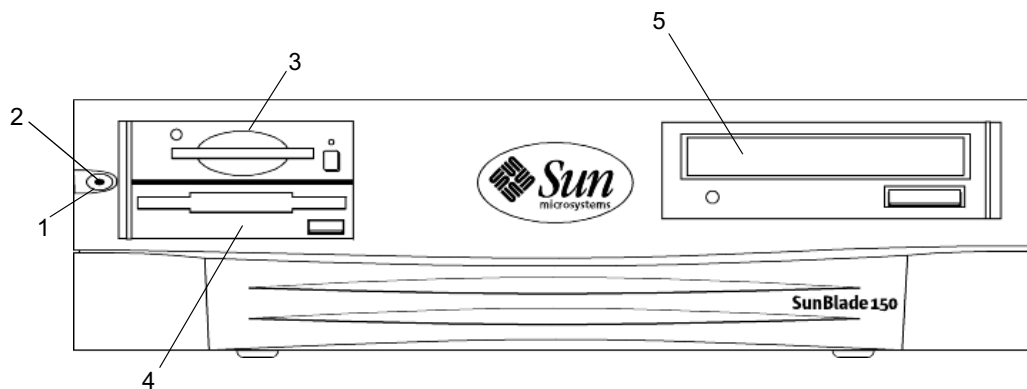

FIGUR 1-3 Översikt, framsida

1. Strömbrytare
2. LED-lampa för strömindikator
3. Smartkortsläsare
4. Diskettenhet 3,5 tum
5. CD-ROM- eller DVD-ROM-enhet 5,25 tum

Översikt, baksida

TABELL 1-1 definierar de objekt som visas i FIGUR 1-4 och FIGUR 1-5.

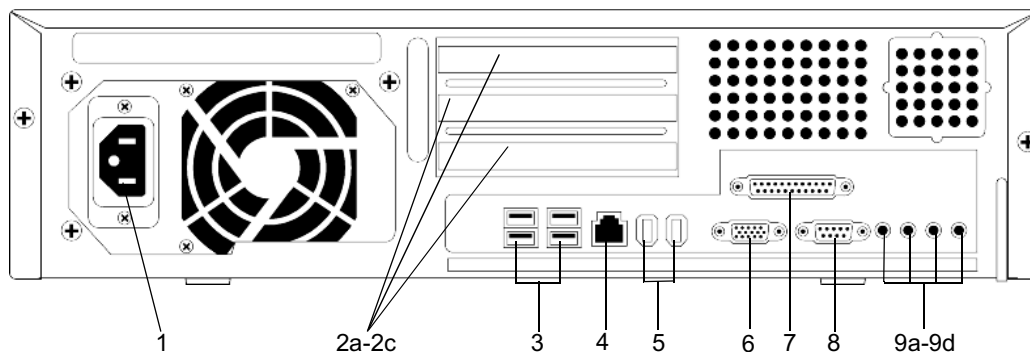

FIGUR 1-4 Översikt, baksida

TABELL 1-1 Beskrivning av baksida och anslutningssymboler

Objekt i bilder FIGUR 1-4 eller FIGUR 1-5	Förklaring	Symbol på baksidan
1	Strömanslutning	Ingen
2a	PCI-kortanslutning J1 täckbricka	PCI-3
2b	PCI-kortanslutning J3 täckbricka	PCI-2
2c	PCI-kortanslutning J5 täckbricka	PCI-1
3	USB-anslutning (Universal Serial Bus) (4)	
4	TPE-anslutning (Twisted-pair Ethernet)	
5	IEEE 1394-anslutning (2)	
6	VGA-bildskärmsanslutning, en förlängningskabel finns tillgänglig (FIGUR 1-5)	
7	Parallellportsanslutning, DB-25 (IEEE 1284A)	//
8	Serieportanslutning (RS-232), en förlängningskabel finns tillgänglig (FIGUR 1-5)	SERIELL
9a	Anslutning för hörlurar	
9b	Anslutning för ljudlinjeutgång	
9c	Anslutning för ljudlinjeingång	

TABELL 1-1 Beskrivning av baksida och anslutningssymboler (fortsättning)

Objekt i bilder FIGUR 1-4 eller FIGUR 1-5	Förklaring	Symbol på baksidan
9d	Anslutning för mikrofon	
10	Förlängningskabel för bildskärmsutgången FIGUR 1-5 (se <i>Sun Blade 100 and 150 Video and Serial Port Extension Kit</i> , expansionssett till bildskärms- och seriella portar i Sun Blade 100 och 150, 816-5159-01)	
11	Förlängningskabel för serieporten FIGUR 1-5 (se <i>Sun Blade 100 and 150 Video and Serial Port Extension Kit</i> , expansionssett till bildskärms- och seriella portar i Sun Blade 100 och 150, 816-5159-01)	

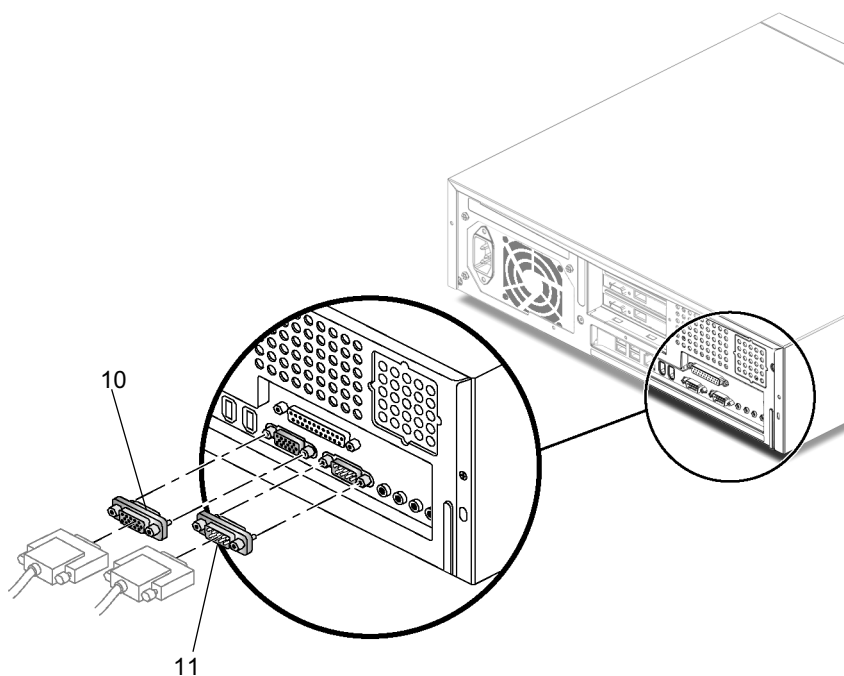

FIGUR 1-5 Förlängningskabel för bildskärms- och serieporten

Koppla ihop arbetsstationen

FIGUR 1-6 visar kabelanslutningarna för arbetsstationen. Kablarna med anslutningar beskrivs i TABELL 1-2.

Anslut arbetsstationen och externa enheter i följande ordning FIGUR 1-6

1. Anslut arbetsstationens nätsladd till ett jordat strömuttag.
2. Anslut tangentbordet och musen till två av de fyra USB-anslutningarna på arbetsstationen.
3. Anslut bildskärmens nätsladd till ett jordat strömuttag.
4. Anslut bildskärmskabeln till VGA-bildskärmsanslutningen eller till en grafikaccelerator (om en sådan finns installerad).

Obs! För vissa bildskärmar är det nödvändigt att sätta i adapterkabeln SUN 13W3 2 BGA (530-2917-01) innan bildskärmen ansluts till arbetsstationen.

5. Anslut Ethernet-kabeln till TPE-anslutningen.
6. Anslut eventuella annan extern utrustning till arbetsstationens andra anslutningar.

TABELL 1-2 Koppla ihop arbetsstationen

Item in FIGUR 1-6	Förklaring
1	Strömkabelanslutning från 120V växelström till arbetsstationen
2a	Tangentbordsanslutning till USB-port
2b	Musanslutning till USB-port
3	Strömkabelanslutning från uttag med 120 V växelström till bildskärm
4	Bildskärmsanslutning till VGA-bildkort i arbetsstationen
5	TPE-anslutning till lokalt nätverk

Obs! Om du behöver ytterligare anvisningar för anslutningen hänvisas du till affischen *Setting Up the Sun Blade 150 System* (konfigurera Sun Blade 150-system, 816-1162).

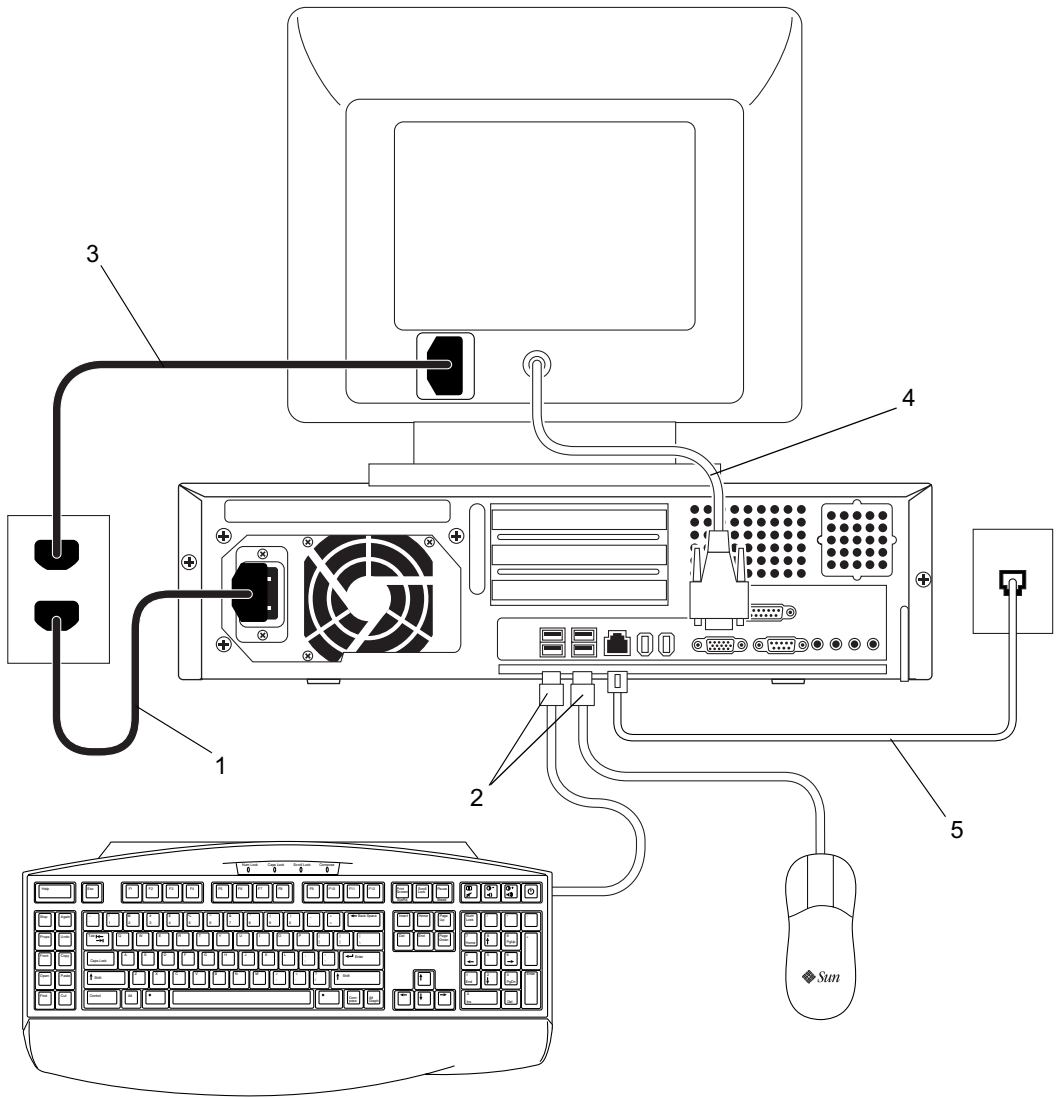

FIGUR 1-6 Koppla ihop arbetsstationen

Sätta på arbetsstationen



Tips – Om du installerar ytterligare interna komponenter, t ex ytterligare DIMM-moduler, PCI-kort, grafikacceleratorer, CD-ROM- eller DVD-ROM-enheter, diskettenheter eller hårddiskar, läser du "Installera ytterligare maskinvara för arbetsstationen" på sidan 35 innan du sätter på arbetsstationen. Om du inte ska installera ytterligare komponenter kan du nu sätta på arbetsstationen.

1. **Slå på strömmen till bildskärmen och till all extern utrustning.**
2. **Tryck in strömbrytaren på framsidan och släpp den sedan.** (FIGUR 1-3).
3. **Vänta några sekunder och kontrollera sedan strömbrytarens lysdiod lyser.**
Lysdioden på strömbrytaren tänds när den interna startprocessen för systemet startar (FIGUR 1-3).
4. **Kontrollera att arbetsstationens fläktar är igång.**
Om problem uppstår under igångsättningen, se avsnittet "Felsökning" på sidan 55.



Tips – När du har startat arbetsstationen första gången är du klar att konfigurera den förinstallerade Solaris 8-operativmiljön. Gå till "Konfigurera den förinstallerade programvaran för Solaris-operativmiljön" på sidan 11.

Konfigurera den förinstallerade programvaran för Solaris-operativmiljön

Kapitel 2 i Komma igång innehåller information om följande ämnen:

- Planera installationen av Solaris
- Installera operativmiljön
- Power Management-funktioner

Planera installationsprocessen för Solaris



Operativmiljön Solaris 8 (och tillhörande produktpaket) är installerade på hårddisken när arbetsstationen levereras. Den exakta konfiguration som har förinstallerats är följande:

- Hårddiskens rotpartition – 10,0 Gbyte (6 144 Mbyte)
- Hårddiskens växlingspartition – 0,5 Gbyte (512 Mbyte)
- Hårddiskens utrymmespartition – återstoden av den primära hårddisken

Obs! Arbetsstationen Sun Blade 150 kräver Solaris 8, programvaruversion 2/02 eller en senare, kompatibel version av Solaris.

Följande flödesschema beskriver den process som användaren bör följa för konfiguration av den förinstallerade Solaris-operativprogramvaran:

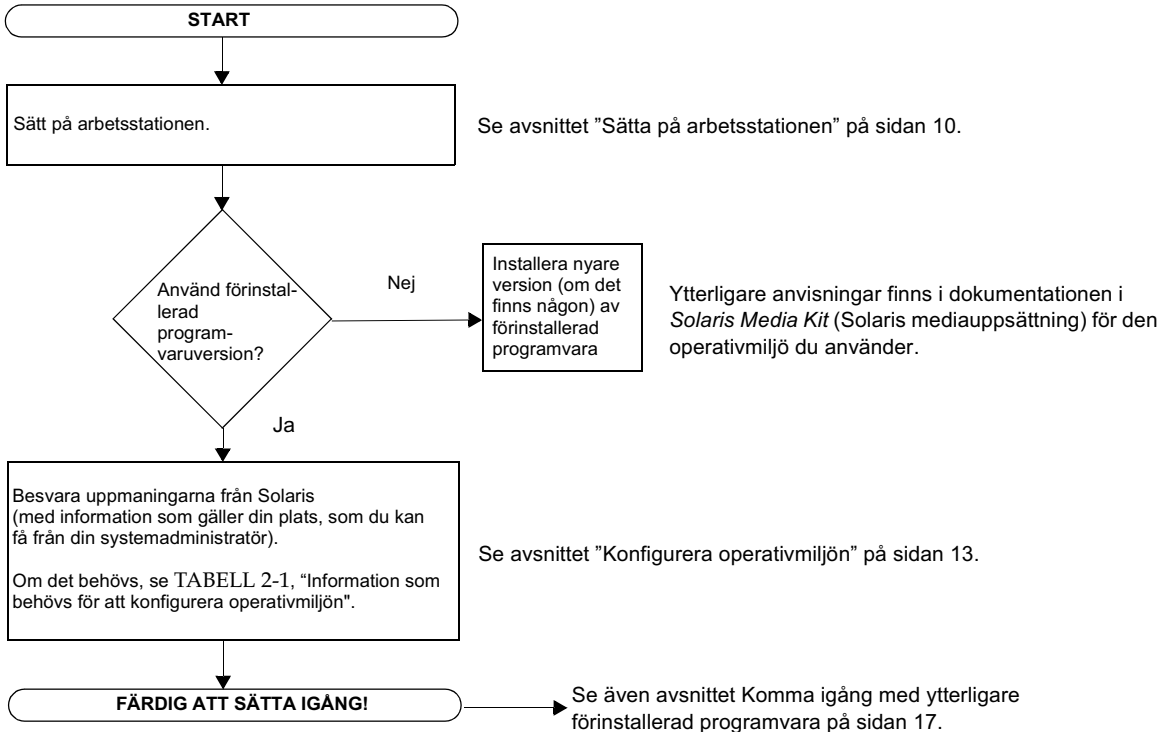

FIGUR 2-1 Beskrivande flödesschema för konfiguration av operativmiljön

Konfigurera operativmiljön

1. Sätt på arbetsstationen.

Se avsnittet "Sätta på arbetsstationen" på sidan 10.

2. Kontrollera versionen av den programvara som är installerad. Du kan i stället installera en nyare version av operativmiljön Solaris 8 (om det finns någon).

3. Svara på frågorna som visas på bildskärmen.

TABELL 2-1 är en sammanfattning av installationsfrågorna.



Tips – Om du vill få hjälp med att besvara installationsfrågorna bör din systemadministratör kunna ge dig information som gäller speciellt för din plats innan du börjar. En del av informationen kan finnas i en JumpStart™-profil på nätverket - hör dig för med systemadministratören. Använd en kopia av TABELL 2-1 och anteckna nödvändig information som du måste samla in innan du konfigurerar Solaris-operativmiljön.

TABELL 2-1 Information som behövs för att konfigurera Solaris-operativmiljön

Inställningsfönster	Förklaring och noteringar	Dina uppgifter
Select Language (Välj språk)	Du får en uppmaning att ange språk för arbetsstationen.	
Host Name (Värddnamn)	Det namn som ska tilldelas arbetsstationen.	
Network Connectivity (Nätverksanslutning) (IP Address) ((IP-adress))	Anger om arbetsstationen är anslutet till ett nätverk. Obs! Det beror på hur du svarar och vilken information som kommer från nätverket om du får en uppmaning att ange arbetsstationens IP-adress.	
Name Service (Namntjänst)	Anger vilken namntjänst som ska användas: NIS+, NIS, DNS eller Ingen. Obs! Den här dialogrutan visas bara om arbetsstationen är ansluten till ett nätverk.	
Domain Name (Domännamn)	Anger den domän som arbetsstationen ingår i. Obs! Den här dialogrutan visas bara om arbetsstationen är ansluten till ett nätverk.	
Name Server/Subnet/ Subnet Mask (Namnsver/ Delnät/ Delnätmask)	Anger namnsverven (ange server eller låt arbetsstationen söka efter en i ett lokalt delnät). Obs! Den här dialogrutan visas bara om arbetsstationen är ansluten till ett nätverk. Obs! Det beror på hur du svarar och vilken information som kommer från nätverket om du får en uppmaning att ange följande: - Delnät (Anger om arbetsstationen ingår i ett delnät.) - Delnätmask (Anger delnätmasken för arbetsstationens delnät.)	

TABELL 2-1 Information som behövs för att konfigurera Solaris-operativmiljön

Inställningsfönster	Förklaring och noteringar	Dina uppgifter
Time Zone (Tidszon)	Du får en uppmaning att ange lokal tidszon (välj geografiskt område, skillnad mot GMT eller tidszonsfil).	
Date and Time (Datum och tid)	Du får en uppmaning att ange dagens datum och aktuellt klockslag (acceptera standardvärdena eller ange aktuellt datum och klockslag).	
Root Password (Rotlösenord)	Du får en uppmaning att ange arbetsstationens rotlösenord (lösenord för superanvändare).	
Proxy Server Configuration (Proxyserver-konfiguration)	Du får en uppmaning att ange om arbetsstationen är ansluten till Internet direkt eller genom en proxyserver.	

4. När du kommer till installationsfönstret End väljer du Confirm-knappen.

Inloggningsfönstret visas där du kan logga in med användarnamn och lösenord och börja använda arbetsstationen.



Tips – Ett antal andra praktiska programvarupaket har också förinstallerats i arbetsstationen. Mer information om de programmen finns i avsnittet "Komma igång med ytterligare förinstallerad programvara" på sidan 19.

5. Läs igenom Solaris Release Notes där all den senaste informationen om den förinstallerade programvaran finns.

Dokumentet *Solaris 8 Release Notes* är installerat i katalogen:
`/usr/share/release_info/Solaris_8/locale/S8FCSreleasenotes`

Power Management-funktioner



Som Energy Star[®]-partner har Sun Microsystems, Inc. fastställt att vissa konfigurationer av produkten uppfyller Energy Star-reglerna för energisnåla produkter. Om du vill ha information om vilka konfigurationer som uppfyller kraven för Energy Star klickar du på länken Sun Blade 150. Då öppnas webbplatsen <http://www.sun.com>.

Den Power Management[™]-programvara som är integrerad med Solaris-operativmiljön gör att arbetsstationen blir energisnålare. Strömsparläge aktiveras för interna undersystem efter en angiven tid av inaktivitet (standard är 30 minuter). Strömmen kommer tillbaka till undersystemen när det finns behov för det.

I strömsnålt läge reagerar arbetsstationen fortfarande när det kommer uppgifter från nätverket. Strömsparläge aktiveras sedan igen för undersystemen efter den angivna perioden av inaktivitet. Mer utförlig information om hur du ändrar inställningar för strömsparläget finns i dokumentet Solaris User Collection (Solaris användarsamlings-dokument), *Using Power Management* (använda strömsparfunktioner, 806-4379) (se "Maskin- och programvarudokumentation" på sidan 21).

Lysdioden för strömindikering i mitten av strömbrytaren på datorns framsida visar arbetsstationens tre strömlägen, som beskrivs i TABELL 2-2.

TABELL 2-2 De olika lägena för lysdioden för strömindikering

Lysdiodaktivitet	Betydelse
Lysdiod släckt	Strömmen är avstängd eller arbetsstationen håller på att startas.
Lysdioden blinkar	Alla interna undersystem har lägsta möjliga strömförbrukning för arbetsstationen. Obs! Vissa maskinvarukomponenter och programvarudrivrutiner kan inte användas med arbetsstationens läge för lägsta strömförbrukning. I så fall blinkar inte lysdioden för strömindikering.
Lysdiod på	Ett eller flera av de interna undersystemen har full strömstyrka och arbetsstationens självttest har slutförts utan problem.

Aktivera strömsparläge

Efter en viss tids inaktivitet kan arbetsstationen aktivera strömsparläget automatiskt. Du kan även aktivera strömsparläget manuellt, t ex när du går hem för dagen. Så här aktiverar du strömsparläge:

1. Tryck på strömbrytaren på Sun Type-6 USB-tangentbordet (FIGUR 2-2).

Avstängningsmenyn visas.

Obs! Strömbrytaren på Sun Type-6 USB-tangentbordet kan inte användas för att slå på strömmen till systemet. Om du vill sätta på arbetsstationen trycker du på strömbrytaren på arbetsstationens frontpanel.

2. Välj Low Power (strömsparläge) på avstängningsmenyn.

Arbetsstationen slutför alla pågående aktiviteter och går sedan över till strömsparläge efter en kort tidsperiod.

Obs! Om du vill aktivera läget för mesta strömsparande eller stänga av arbetsstationen använder du tangentbordets strömbrytare.

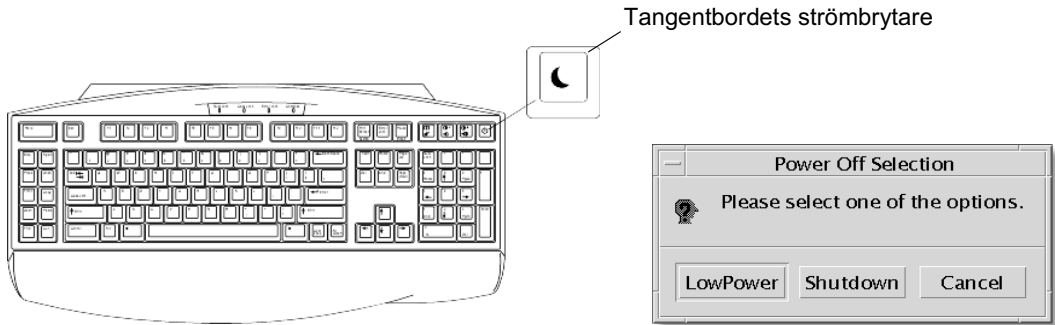

FIGUR 2-2 Strömbrytaren på USB-tangentbordet Type-6 och avstängningsmenyn

Aktivera arbetsstationen från strömsparläge

Om du vill aktivera en arbetsstation i strömsparläge rör du på musen eller trycker på en tangent på tangentbordet. Bildskärmen tänds (om den var släckt) och uppdaterar informationen, och processorn och hårddisken återgår till full effekt (om det behövs).

Obs! Som standard stoppas arbetsstationens interna diskar i strömsparläge. Det kan ta upp till 30 sekunder för de interna hårddiskarna att starta och återta rätt hastighet. Mer information om hur du stoppar driften av hårddiskarna finns i *Using Power Management* (använda strömsparfunktioner, 806-1375).

Komma igång med ytterligare förinstallerad programvara

Kapitel 3 i Komma igång innehåller information om följande ämnen:

- Maskin- och programvarudokumentation för Sun Blade 150
- Solaris-dokumentation
- StarOffice
- XMCD
- Adobe Acrobat Reader
- Apache Server
- Perl
- Utvecklingsverktyg för Java-plattformen
- ShowMe TV
- Caldera Graphics CameleoLIGHT
- Netscape Communicator
- Solstice DiskSuite
- Sun OpenGL för Solaris
- PC-filvisaren
- PC Launcher
- SunForum
- Återställa förinstallerad programvara

Använd följande flödesschema som hjälp vid installationen av operativmiljön.

"Maskin- och programvarudokumentation" på sidan 21		
<i>Sun Blade 150 Hardware Documentation (maskinvarudokumentation)</i>	<i>Solaris on Sun Hardware Collection (Samling för Solaris på Sun-maskinvara)</i>	
<i>Solaris Software Developer Collection (Solaris samling för programvaruutvecklare)</i>	<i>Solaris System Administrator Collection (Solaris systemadministratörssamling)</i>	
<i>Solaris User Collection (Solaris samling för användare)</i>		
"StarOffice" på sidan 22	"Utvecklingsverktyg för Java-plattformen" på sidan 26	"Netscape Communicator" på sidan 29
StarOffice Writer StarOffice Calc StarOffice Impress StarOffice Draw StarOffice Base StarOffice Math	Java 2 Runtime Environment och Software Dev. Kit Java 3D API Java Plug-In Java Media Framework Java Communications API	"Sun OpenGL for Solaris" på sidan 30
		"PC-filvisaren" på sidan 31
"XMCD" på sidan 24	"ShowMe TV" på sidan 27	"PC Launcher" på sidan 31
"Apache Server" på sidan 25	"SunForum" på sidan 32	"Caldera Graphics CameleoLIGHT" på sidan 28
"Perl" på sidan 26	"Adobe Acrobat Reader" på sidan 25	"Solstice DiskSuite" på sidan 30

Maskin- och programvarudokumentation

Dokumentet *Sun Blade 150 Hardware Documentation Collection* (dokumentationssamling för maskinvara i Sun Blade 150) innehåller referensinformation om arbetsstationens maskinvara och programvara.

Dokumentationsuppsättningen finns på CD-skivan *Sun Blade 150 Hardware Documentation CD-ROM* (maskinvarudokumentation på cd för Sun Blade 150, 705-0122).

Maskinvarudokumentationen är installerad i HTML-format och kan läsas i valfri HTML-kompatibel webbläsare. Dokumentationen är också installerad i PDF-format och kan visas eller skrivas ut med Adobe® Acrobat Reader.

Obs! På inlagan till *Sun Blade 150 Hardware Documentation CD-ROM* (maskinvarudokumentation på cd för Sun Blade 150, 818-0122) finns en lista över skivans innehåll och instruktioner för hur du visar och installerar CD-skivan *Sun Blade 150 Hardware Documentation CD-ROM* (maskinvarudokumentation på cd för Sun Blade 150, 705-0122).

Visa dokumentation om maskinvaran i HTML-format

Om du vill visa servicehandboken i HTML-format skriver du följande kommando på kommandoraden:

```
/usr/dt/bin/netcape/opt/SunBlade150_Service_Manual/  
HTML/index.html
```

Visa dokumentation om maskinvaran i PDF-format

Om du vill visa servicehandboken i PDF-format skriver du följande kommando på kommandoraden:

```
/usr/bin/acroread /opt/SunBlade150_Service_Manual/  
PDF/818-0122-10.pdf
```

Solarisdokumentation

Följande dokumentation för Solaris-operativmiljön finns i AnswerBook2-uppsättningarna.

- *Solaris on Sun Hardware AnswerBook2 (svarsbok2 till samling för Solaris på Sun-maskinvara)*
- *Solaris User Collection (Solaris samling för användare)*
- *Solaris System Administrator Collection (Solaris systemadministratörssamling)*
- *Solaris Software Developer Collection (Solaris samling för programvaruutvecklare)*

I följande avsnitt kan du läsa om hur du visar AnswerBook2-dokument. Du kan läsa dokumenten online eller skriva ut dem.

Läsa AnswerBook2-dokumentation



Alla engelska och europeiska språkversioner av AnswerBook finns förinstallerade på arbetsstationen. När AnswerBook2 startas visas en lista med dokumentation på engelska och andra europeiska språk.

1. Om du vill starta AnswerBook2 gör du något av följande sätt:

- Skriv följande på kommandoraden:
`/usr/dt/bin/answerbook2`
- Klicka på pilen ovanför Hjälpmenyikonen i uppgiftsfältet på CDE (Common Desktop Environment) på det sätt som visas med ikonen till vänster och välj sedan AnswerBook2 på den Hjälpmeny som visas.

2. När läsarfönstret visas väljer du det dokument du vill läsa i innehållslistan.

StarOffice

StarOffice™ är det optimala vad gäller kontorsproduktivtetsprogram från Sun Microsystems. StarOffice är en kraftfull och heltäckande samling kontorsprogram som integrerar ordbehandling, kalkylblad, grafik, HTML och databaskomponenter i en enda integrerad arbetsplats.

Huvudfunktionerna omfattar:

- Robusta och skalbara integrerade kontorsproduktivitetsverktyg, inklusive ordbehandling, kalkylblad, grafik, webbpublicering samt databastillämpningar.
- StarOffice - som kan användas på olika plattformar - kan köras fristående i Solaris (SPARC™ och Intel), Microsoft Windows NT, Windows 98, Windows ME, Windows 2000 samt Linux.
- Det faktum att programpaketet fungerar tillsammans med Microsoft Office-filer gör det möjligt att omärkligt och transparent flytta och byta ut ordbehandlings-, kalkylblads- och presentationsfiler.
- En fullt integrerad arbetsmiljö som använder en enda arbetsyta gör det möjligt att enkelt komma åt, hantera, redigera och dela information.
- Inbyggd webbpublicering som gör det möjligt att enkelt skapa, utforma och publicera webbsidor i HTML.

Produktkomponenter:

- StarOffice Writer: ett mångsidigt ordbehandlingsprogram som du använder när du vill skapa affärsbrev, långa textdokument, professionell layout och HTML
- StarOffice Calc: ett sofistikerat program för avancerade kalkylbladsfunktioner, t.ex. analysera siffror, skapa listor och visa data
- StarOffice Impress: ett verktyg för effektiva, slående presentationer
- StarOffice Draw: en vektororienterad ritmodul för att skapa 3D-illustrationer
- StarOffice Base: ett kraftfullt datahanteringsverktyg som gör det möjligt att flytta data mellan dokument

Komma igång med StarOffice



Du startar det förinstallerade StarOffice genom att klicka på StarOffice-ikonen i uppgiftsfältet på CDE-skrivbordet.

- Om du vill starta den engelska versionen av StarOffice skriver du:

```
/opt/office60/English/program/soffice
```

- Om du vill starta de andra tillgängliga språken skriver du:

```
/opt/office60/språk/program/soffice
```

Där *språk* är Danish (danska), Dutch (nederländska), English (engelska), French (franska), German (tyska), Italian (italienska), Polish (polska), Portuguese (portugisiska), Russian (ryska), Spanish (spanska), Swedish (svenska), Japanese (japanska), Traditional eller Simplified Chinese (traditionell eller förenklad kinesiska) och Korean (koreanska).

Obs! Första gången du startar får du en uppmaning att välja installationsmetod för StarOffice. Välj Standard Workstation Installation.

Om du vill ha mer information om hur du använder programvaran StarOffice läser du i programmets inbyggda hjälpsystem. Du kan också beställa en fullständig produktmedieuppsättning som innehåller användardokumentationen och programvaran på CD-ROM från följande webbplats:

<http://www.sun.com/products/staroffice/get.html>

Obs! Om du behöver återställa programvaran StarOffice kan du hämta den senaste versionen från följande webbplats:

<http://www.sun.com/products/staroffice/>

Obs! Support för StarOffice ingår inte i arbetsstationen Sun Blade 150.

Programsupporttjänster för StarOffice måste avtalas i ett separat kontrakt. Om du vill ha de senaste informationen om supporttjänster för StarOffice går du till följande webbplats:

<http://www.sun.com/software/star/staroffice/6.0/faq.html>

<http://www.sun.com/software/star/starsuite/6.0/faq.html>

XMCD

XMCD är en programvara för uppspelning av vanliga ljud-CD-skivor i en Sun Blade 150-arbetsstation. Du kan köra XMCD från ett grafiskt användargränssnitt eller från kommandoraden.

Så här startar du XMCD från ett grafiskt användargränssnitt:

```
/opt/sfw/bin/xmcd
```

Så här startar du XMCD från kommandoraden:

```
/opt/sfw/bin/cda
```

Adobe Acrobat Reader

Adobe Acrobat Reader är en programvara som distribueras fritt utan kostnad. Med den kan du visa och skriva ut PDF-filer (Portable Document Format). Med PDF kan du visa och skriva ut filer precis som författaren utformat dem. Du behöver inte det program som filen skapades med eller de teckensnitt som användes.

Komma igång med Acrobat Reader

Adobe Acrobat Reader finns installerat på arbetsstationen i följande katalog:

```
/usr/bin/acroread
```

Apache Server

Apache Server är en öppen HTTP-server för olika moderna desktop- och serveroperativsystem, t.ex. UNIX och Microsoft Windows NT. Apache Server tillhandahåller en säker, effektiv och expanderbar server som tillhandahåller HTTP-tjänster som följer de nuvarande standarderna för HTTP.

Komma igång med Apache Server

Följ stegen nedan för att aktivera webbservern i arbetsstationen:

1. **Bli superanvändare (rot) genom att skriva `su` och ditt superanvändarlösenord.**
2. **Kopiera konfigurationsfilexemplet `httpd.conf-example` till `httpd.conf` genom att skriva följande:**

```
cp /etc/apache/httpd.conf-example /etc/apache/conf/httpd.conf
```
3. **Redigera konfigurationsfilen för att anpassa den till arbetsstationen. Du bör till exempel ange HTML-katalogen för arbetsstationen.**

Om du vill ha mer information går du till *användarhandboken för Apache* genom att följa länken Server Documentation från följande webbplats:

```
http://www.apache.org/httpd.html
```

4. **Starta webbserverdemonen genom att skriva följande:**

```
/etc/rc3.d/S50apache start
```

Perl

Perl är ett programmeringsspråk (skriptspråk) som finns tillgängligt som öppen programvara. Perls behandlings-, fil- och texthanteringsfunktioner gör det speciellt lämpligt för uppgifter som att skapa prototyper, system- eller programvaruverktyg på ett snabbt sätt.

Komma igång med Perl

Perl finns installerat på arbetsstationen i följande katalog:

```
/usr/bin/perl
```

Om du vill veta hur du använder Perl läser du man-sidorna för det programmet genom att skriva:

```
man perl
```



Utvecklingsverktyg för Java-plattformen

Suns utvecklingsverktyg för Java™-plattformen är förinstallerade på arbetsstationen.

Obs! Om du behöver återställa Java-produkterna kan du hämta de senaste versionerna genom att följa länkar från följande webbplats:
<http://java.sun.com/products/>

- Java 2 Runtime Environment och Software Development Kit är installerade i `/usr/java/`. Om du vill ha mer information går du till följande webbplats:
<http://java.sun.com/products/j2se>
- Java 3D™ API finns tillgängligt i Java2 SDK. Om du vill veta mer följer du dokumentationslänkarna på följande webbplats:
<http://java.sun.com/products/java-media/3D/>
- Java Plug-In är ett tillägg för webbläsaren Netscape™ som har fullt stöd för standardversionen av Java runtime. Om du vill ha mer information går du till följande webbplats:
<http://java.sun.com/products/plugin>

- Java Media Framework är installerat i `/opt/JMF`. Om du vill ha mer information går du till följande webbplats:

<http://java.sun.com/products/java-media/jmf>

- Java Communications API kan användas till att skriva plattformsoberoende kommunikationsprogram för t.ex. telefonmeddelanden, fax och smartkort. Om du vill ha mer information går du till följande webbplats:

<http://java.sun.com/products/javacomm>

ShowMe TV

ShowMe TV™ är ett kraftfullt ljud-/videokommunikationsverktyg som levererar senaste nyheter, specialrapporter eller interna kommunikationer direkt till systemet. ShowMe TV är ett TV-system för nätverk av typerna LAN och WAN som kan användas till att se och sända live- eller förinspelade videoprogram på nätverket samt för att spela upp video- eller audiofiler (QuickTime, AVI och MPEG). Det är även ett verktyg för sändning och visning av kurser, föreläsningar, företagsmeddelanden samt för att övervaka viktiga nyhetshändelser.

Komma igång med ShowMe TV

Mer information finns i readme-filen som är installerad på arbetsstationen i `/opt/SUNWsmtv/GettingStarted.txt` eller på följande webbplats:

<http://www.sun.com/desktop/products/software/ShowMeTV>

Programmet ShowMe TV har också sitt eget hjälpsystem.

När du vill starta ShowMe TV skriver du `/opt/SUNWsmtv/bin/showmetv`

Obs! ShowMe How-videoanimeringar finns på CD-skivan *Sun Blade 150 Hardware Documentation CD-ROM* (maskinvarudokumentation på cd för Sun Blade 150, 705-0122). Dessa videoanimeringar visar installations- och borttagningsprocedurer för DIMM:Ar, PCI-kort, grafikacceleratorer, hårddiskar och CD/DVD-enheter. Stegvisa installationsprocedurer för DIMM:ar, PCI-kort, grafikacceleratorer, hårddiskar och CD/DVD-ROM-enheter beskrivs i denna Komma igång-handbok.

Caldera Graphics CameleoLIGHT

CameleoLIGHT från Caldera Graphics är ett UNIX-programpaket för yrkesmänniskor som innehåller ett antal grafikfunktioner, t.ex. bildfångst från skanner eller digitalkameror, bildbehandling, retuschering och layout, samt enheter för bildutdata, t.ex. skrivare, filminspelning och CD-inspelare. CameleoLIGHT är ett användbart komplement till de verktyg som används för CAD, teknisk DTP, vetenskaplig och medicinsk bildbehandling, samt produktion av webbsidor.

CameleoLIGHT kan även hämtas på följande webbplats:

<http://www.calderagraphics.com/en/download/index.html>

Komma igång med CameleoLIGHT

Starta CameleoLIGHT genom att skriva: `/opt/caldera/bin/cameleo`

Obs! Om du använder CameleoLIGHT kan bildskärmsprestanda försämrats om mindre än 256 MB RAM är installerat på moderkortet.

Användardokumentationen för CameleoLIGHT finns förinstallerad på arbetsstationen. Starta CameleoLIGHT och välj användardokumentation med hjälp av höger musknapp. Nu öppnas användardokumentationen för CameleoLIGHT i webbläsaren Netscape Communicator.

Obs! Arbetsstationen Sun Blade 150 stöder Sun Visual Collaboration Kit ((Suns grafikbearbetningssamling), Sun 1394-kameran och andra Solaris-förberedda 1394-kompatibla enheter.

Netscape Communicator

Netscape Communicator är den förstklassiga webbläsaren för Internet.

Den version av Netscape Communicator som är förinstallerad på arbetsstationen har ändrats så att programmet ska kunna levereras till länder som har restriktioner rörande import av programvara med krypteringsfunktioner. Därför innehåller denna version inga funktioner för den typ av kryptering som krävs för säkra HTTP-anslutningar, t.ex. de som används i e-handel.

Du kan erhålla en S/MIME-version (Secure Multipurpose Internet Mail Extensions) av Netscape Communicator genom att beställa *Solaris Media Kit* (se "Återställa förinstallerad programvara" på sidan 32). Du kan även ladda ned S/MIME-versionen från följande Sun-webbplatser:

```
http://sunsolve.sun.com
http://www.sun.com/solaris/netscape
```

Alternativt kan du ladda ned den senaste fullständiga 128-bitars krypterade versionen av Netscape Communicator direkt från Nescapes webbplats:

```
http://www.netscape.com
```

Obs! Den version av Netscape Communicator som finns tillgänglig på Nescapes webbplats kanske är nyare men är då inte kompatibilitetstestad av Sun.



Komma igång med Netscape Communicator

Starta Netscape Communicator genom att klicka på globen/urtavlan i uppgiftsfältet på CDE-skrivbordet (på det sätt som visas till vänster). Du kan också starta Netscape genom att öppna ett terminalfönster och skriva:

```
/usr/dt/bin/netscape
```

Solstice DiskSuite

Solstice DiskSuite™ är ett program för disk- och lagringshantering för Solaris-operativmiljön. Med det får du hög datatillgänglighet, förbättrad datatillförlitlighet, förbättrade system- och I/O-prestanda samt enkel system- och diskadministration.

Komma igång med Solstice DiskSuite

Binärfilerna för Solstice DiskSuite är installerade på arbetsstationen i katalogen:

`/usr/sbin`

Starta Solstice DiskSuite genom att skriva: `/usr/sbin/metatool/`

Mer information om hur du startar Solstice DiskSuite finns i *Solstice DiskSuite User's Guide* (användarhandbok för Solstice DiskSuite) på:

<http://docs.sun.com>

Sun OpenGL for Solaris

Sun OpenGL® for Solaris är Suns implementation av OpenGL-API:t. OpenGLs API är ett grafikbibliotek med en tillverkaroberoende industristandard.

Komma igång med OpenGL

Runtime-delen av OpenGL finns redan förinstallerad på arbetsstationen och inga anvisningar behövs.

PC-filvisaren

PC-filvisaren ger dig möjlighet att visa och kopiera text från många populära typer av PC-filer, oavsett om du har den tillhörande programvaran installerad på arbetsstationen eller inte. Med PC-filvisaren integrerad i Solaris-operativmiljön kan t.ex. olika användare dela tillägg och filer som skapats i programmen Microsoft Word, Excel, PowerPoint, Lotus 1-2-3 och AutoCAD.

Komma igång med PC-filvisaren

Om du vill veta mer om PC-filvisarens egenskaper och vilka filtyper som kan användas läser du den textfil som finns installerad på arbetsstationen i katalogen:

```
/opt/SUNWdtpcv/GettingStarted.txt
```

eller på följande webbplats:

```
http://www.sun.com/products-n-solutions/software/
```

PC Launcher

Obs! PC Launcher kräver att SunPCi™ II pro-kortet är installerat. SunPCi II pro-kortet måste först installeras på arbetsstationen innan PC Launcher kan användas.

PC Launcher ger användare av SunPCi II pro-kortet omärklig åtkomst och kraft till att genast visa, redigera och skriva ut många populära typer av PC-filer eller -bilagor, genom att automatiskt starta associerade Windows-program och -filer.

Med PC Launcher är det möjligt att enkelt redigera, visa, söka och navigera i PC-filbilagor och .exe filer i Microsoft Windows. Användare kan kopiera och klistra in text från Windows-program till valfritt Solaris-program. Med PC Launcher får du också enkelt och snabbt åtkomst till PC-filtypsbilagor i CDE Mail och Filhanteraren, samt dra-och-släpp-funktion för valfri fil på CDE-ikonen.

Komma igång med PC Launcher

Om du vill veta mer om funktionerna i PC Launcher och vilka filtyper som kan användas går du till följande webbplats:

<http://www.sun.com/products-n-solutions/software/>

SunForum

Med SunForum™ är det möjligt att samarbeta med kollegor i en blandad miljö med Sun-arbetsstationer, samt PC- och Macintosh-datorer. Genom att använda SunForum kan du välja att samarbeta med hjälp av följande funktioner i industristandarden H.323 över ditt TCP/IP-nätverk:

- Video- och ljudkonferenser mellan två eller fler personer
- En delad miljö av egna och andras tillämpningar som gör att PC-program kan köras på Solaris-skrivbordet och vice versa, och som ger möjlighet att överföra styrningen av programmen mellan de olika deltagarna
- Delad whiteboard, chattfönster, urklippsfunktion och filer

Komma igång med SunForum

Om du vill veta mer om SunForum eller ladda ned den senaste versionen av programmet går du till följande webbplats:

<http://www.sun.com/desktop/products/software/sunforum>

Återställa förinstallerad programvara

Arbetsstationen levereras konfigurerad med Solaris-operativmiljön och annan förinstallerad programvara. Om du behöver ersätta din hårddisk av någon anledning så kommer inte den nya hårddisken med någon förkonfigurerad programvara, vare sig Solaris-operativmiljön eller de andra programmen.

Vi rekommenderar därför att du gör en fullständig backup av operativmiljön, som sedan kan användas för att återställa systemet om det någonsin behövs. Anvisningar för hur du säkerhetskopierar operativmiljön är en del av den förinstallerade *Solaris System Administration Guide* (systemadministrationshandbok för Solaris).

Du kan också återställa en del av den programvara som är förinstallerad på din disk från de CD-skivor som ingår i lämplig version av *Solaris Media Kit* (Solaris mediauppsättning). Produkten *Solaris Media Kit* (Solaris mediauppsättning) innehåller en del av samma förinstallerade programvara som finns i systemet, med undantag av Java-programvaran. Du kan dock hämta dessa produkter från de webbplatser som visas i respektive avsnitt i detta dokument. Vissa programvaruföretag, t.ex. Netscape, erbjuder olika versioner av programvaror på sina respektive webbplatser.

Så här återställer du den förinstallerade programvaran på hårddisken:

1. Skaffa säkerhetskopiemedier, *Solaris Media Kit* (Solaris mediauppsättning).

Det kan hända att du redan har *Solaris Media Kit* (Solaris mediauppsättning) om du beställde det med arbetsstationen. Om du inte beställde *Solaris Media Kit* (Solaris mediauppsättning) med systemet kontaktar du Suns försäljningsrepresentant och beställer *Solaris Media Kit* (Solaris mediauppsättning) för ditt språk och din Solaris-version.

2. Följ installationsanvisningarna i dokumentet *Start Here* (börja här) som medföljer.

Du kan installera Solaris-operativmiljön och så mycket du vill av den bifogade programvaran.

3. Om du vill återställa arbetsstationens maskinvarudokumentation installerar du om den från *Sun Blade 150 Hardware Documentation CD-ROM* (maskinvarudokumentation på cd, 705-0122-10) som medföljde arbetsstationen.

Läs anvisningarna på CD-ROM-skivans inlaga *Sun Blade 150 Hardware Documentation* (maskinvarudokumentation, 818-0122-10).

Installera ytterligare maskinvara för arbetsstationen

Kapitel 4 i Komma igång innehåller information om följande ämnen:

- Förbereda för installation
- Stänga av arbetsstationen
- Koppla bort arbetsstationens strömförsörjning
- Stänga av extern maskinvara för arbetsstationen
- Koppla bort extern maskinvara för arbetsstationen
- Ta bort arbetsstationens hölje
- Ta på dig ett antistatiskt armband
- Installera ytterligare intern maskinvara
- Installera DIMM:ar
- Installera ett PCI-kort eller en grafikaccelerator
- Installera en cd-rom- eller dvd-romenhet
- Installera en andra hårddisk

Förbereda för installation

Så här förbereder du installation av ytterligare interna komponenter:

1. Stäng av arbetsstationen.
2. Ta bort arbetsstationens nätsladd.
3. Stäng av all extern maskinvara ansluten till arbetsstationen.
4. Koppla bort och ta bort alla nätsladdar och datakablar till extern maskinvara ansluten till arbetsstationen.
5. Ta bort arbetsstationens hölje.
6. Sätta på dig ett antistatiskt armband.

Obs! Borttagning och utbyte av utvalda komponenter illustreras med interaktiva multimediaanvisningar med ljud och bild i ShowMe How-dokumentationen för Sun Blade 150. Multimediadokumentationen är kopplad till onlineversionen av *Sun Blade 150 Service Manual* (servicehandbok för Sun Blade 150, 816-4379). Om det behövs visar du någon av eller alla ShowMe How-videoklippen på CD-skivan *Sun Blade 150 Hardware Documentation CD-ROM* (maskinvarudokumentation på cd för Sun Blade 150, 818-0122).

Stänga av arbetsstationen

Så här stänger du av systemet:

1. Avsluta alla program som körs.
2. Välj något av följande två sätt att stänga av strömmen, ordnat eller omedelbart:
 - **Så här utför du en normal avstängning:**
 - a. Tryck på strömbrytaren och släpp den omedelbart igen (FIGUR 4-1).
Arbetsstationens dialogruta för avstängning visas.
 - b. Välj Shutdown i dialogrutan för avstängning.
En intern avstängningsprocess startas.
 - **Om du vill stänga av arbetsstationen omedelbart håller du strömbrytaren intryckt i fyra sekunder.**



Varning – Med den omedelbara avstängningsmetoden får du inte någon ordnad stängning av systemet så det kan hända att data försvinner.

3. Kontrollera att strömbrytarens lysdiod släcks.

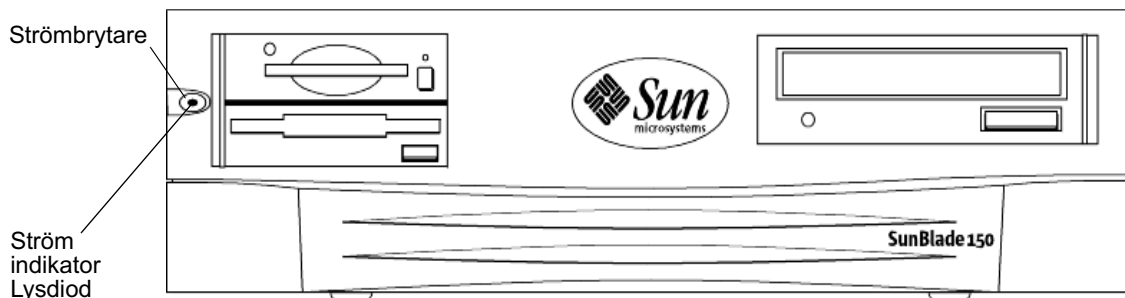

FIGUR 4-1 Placering av strömbrytarens och strömindikeringens lysdioder

Koppla bort arbetsstationens strömförsörjning



Varning – När du stänger av strömmen med strömbrytaren innebär det inte att all ström försvinner från arbetsstationen. En liten spänning finns fortfarande kvar i strömförsörjningen. Om du ska få bort all ström från arbetsstationen måste nätsladden kopplas loss.

1. Ta bort arbetsstationens nätsladd (FIGUR 4-2).

Stänga av extern maskinvara ansluten till arbetsstationen

Stänga av externa enheter:

- Bildskärmar
- Externa enheter (hårddiskar, smartkortsläsare, bandenheter, diskettmedier, CD-ROM- och DVD-ROM-enheter)
- Alla övriga externa enheter

Koppla bort extern maskinvara för arbetsstationen



Varning – Farlig spänning närvarande.

1. Koppla bort extern maskinvara:

- Bildskärmens nätsladd och signalkabel (FIGUR 4-2)
- Nätsladd och signalkablar (data) för externa enheter
- Tangentbordets USB-kabel
- Musens USB-kabel
- TPE-anlutning för nätverk

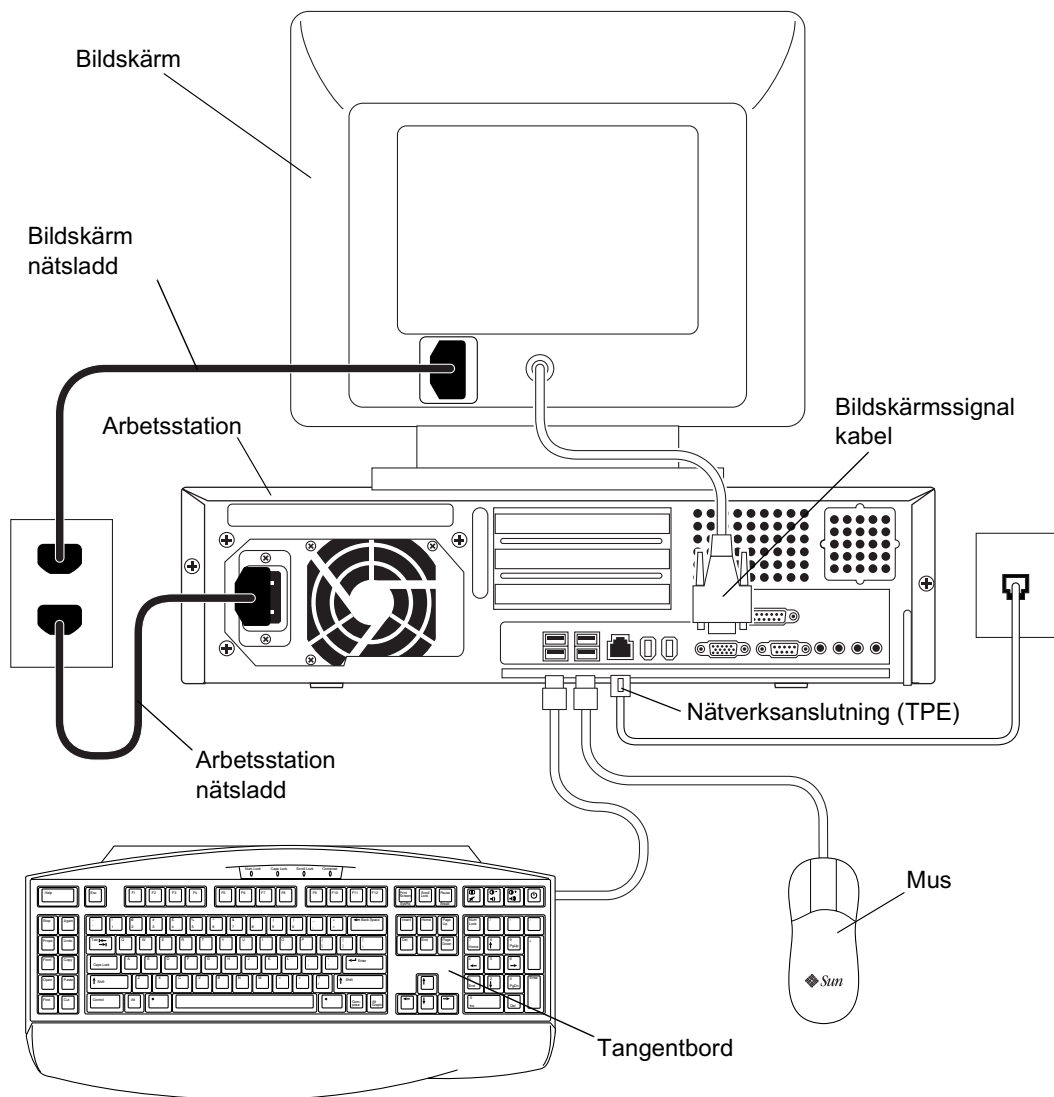

FIGUR 4-2 Koppla bort externa enheter från arbetsstationen

Ta bort arbetsstationens hölje

Ta bort arbetsstationens hölje på följande sätt:



Varning – Använd aldrig arbetsstationen om höljet är borttaget. Personskada och skada på utrustning kan uppkomma.

1. Om du inte redan har gjort det kopplar du bort arbetsstationens nätsladd för att säkerställa att all strömförsörjning är bortkopplad (FIGUR 4-3).
2. På arbetsstationens bakpanel skruvar du loss de två skruvar som säkrar höljet med en nr.2 Phillips-skruvmejsel (FIGUR 4-3).
3. Dra kåpan bakåt och ta sedan bort den.

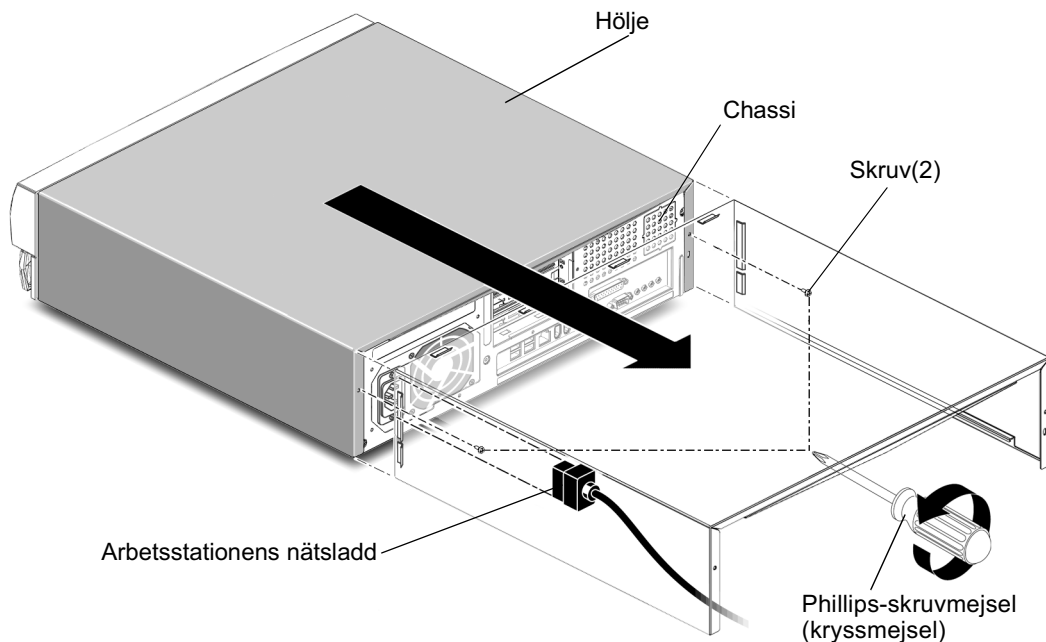

FIGUR 4-3 Ta bort arbetsstationens hölje

Ta på dig ett antistatiskt armband



Varning – Ha alltid på dig antistatarmbandet när du arbetar i arbetsstationen. På så sätt förhindrar du elektriska urladdningar.

Fäst det antistatiska armbandet på följande sätt:

1. Öppna de två första vecken på det antistatiska armbandet för och fäst den självhäftande sidan ordentligt mot handleden.
2. Skala av isoleringen från kopparfolien i andra ändan av armbandet.
3. Anslut kopparfoliedelen av armbandet till chassit för att få jord för elektrostatisk urladdning (FIGUR 4-4).

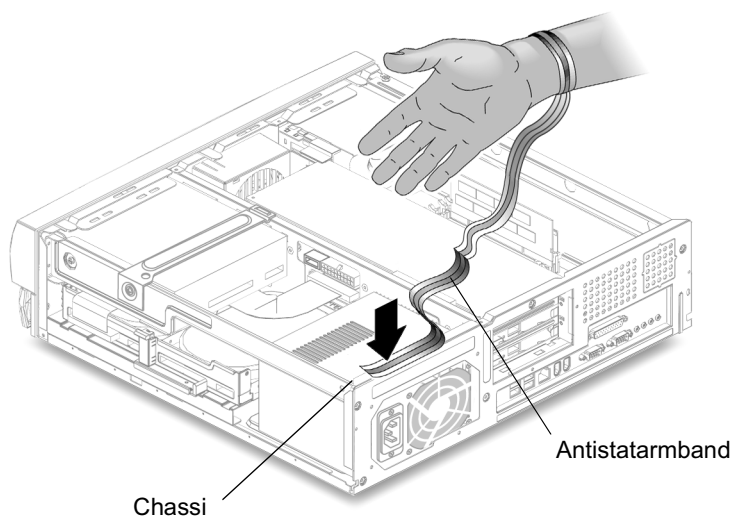

FIGUR 4-4 Fästa antistatarmbandet.

Installera ytterligare intern maskinvara

Arbetsstationens interna layout

Siffrorna i FIGUR 4-5 motsvarar beskrivningarna av delarna i TABELL 4-1.

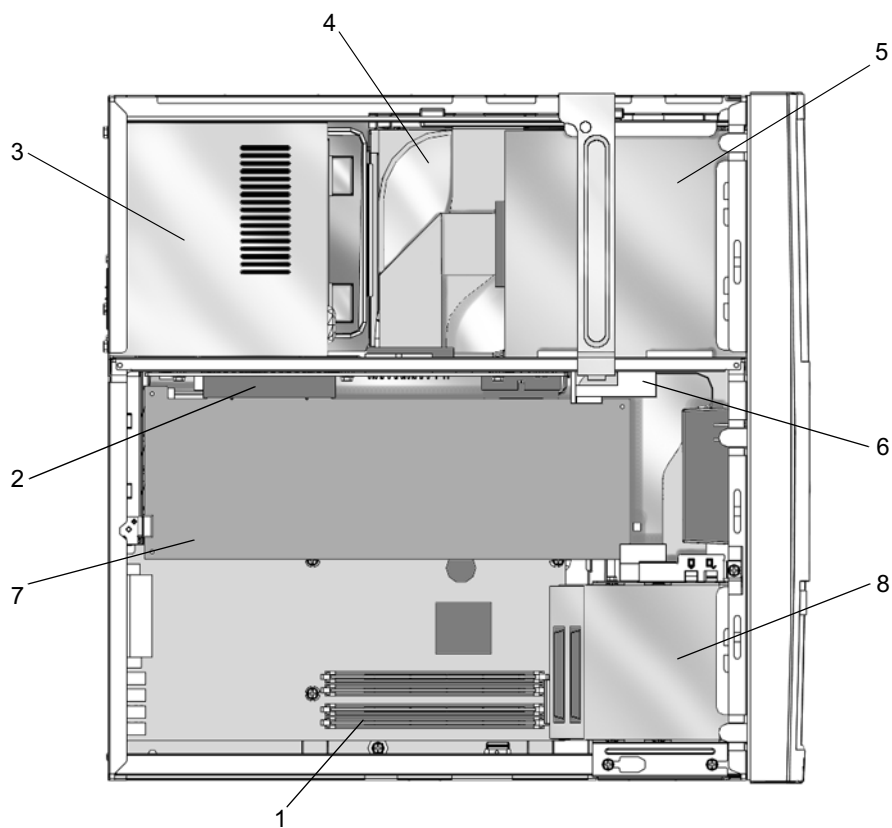

FIGUR 4-5 Arbetsstationens interna layout (sett ovanifrån med borttagen kåpa)

TABELL 4-1 Arbetsstationens interna layout

Objekt i FIGUR 4-5	Artikelbeskrivning
1	4 DIMM-platser (dual in-line memory module) på moderkortet (FIGUR 4-5)
2	PCI-kortanslutningar på mellanläggskortet. PCI-kortanslutning 3 är synlig. PCI-kortanslutning 1 och PCI-kortanslutning 2 är inte synliga i FIGUR 4-5.
3	Strömförsörjning
4	Hårddisk och fack för hårddisk (visas ej). Facket har plats för två hårddiskar (FIGUR 4-11c).
5	CD-ROM- eller DVD-ROM-enhet
6	PCI-kortskenor
7	PCI-kort eller grafikacceleratorkort
8	Enhet med tilläggsutrustning, som innehåller smartkorts läsare och kan innehålla en diskettenhet (FIGUR 1-3).

Installera DIMM:ar

När du installerar extra DIMM:ar fyller du först den anslutning som ligger närmast moderkortets kant, och fyller sedan på mot CPU-enheten, på det sätt som visas i FIGUR 4-6.

Obs! För att få bästa möjliga prestanda har DIMM:arna i denna arbetsstation speciellt utformats för den. Använd inte DIMM:ar från någon annan arbetsstation. Kontrollera med Sun-återförsäljaren eller en Sun-servicetekniker att de DIMM:ar du installerar har godkänts för Sun Blade 150.

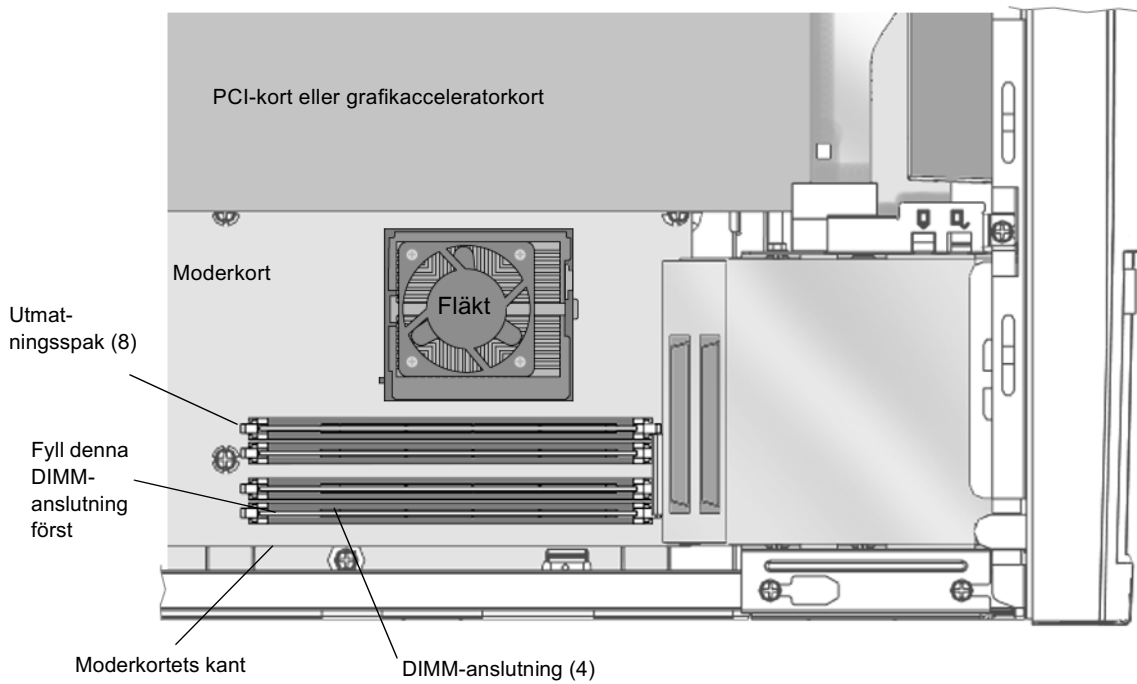

FIGUR 4-6 Installationsordning för DIMM:ar (vy av arbetsstation ovanifrån med höljet borttaget)

1. Stäng av arbetsstationen. stäng av externa enheter, koppla bort kablar, ta bort höljet och sätt sedan på dig ett antistatarmband enligt anvisningarna i "Förbereda för installation" på sidan 36.
2. Tryck på spakarna vid varje ände av en tom DIMM-anslutning på moderkortet utåt (FIGUR 4-7).



Varning – Håll DIMM:arna endast i kanterna för att undvika att förstöra dem.

3. Placera DIMM:en i anslutningen och se till att skårorna på DIMM:ens botten ligger i linje med de 2 justeringsnycklarna på anslutningen.
4. Tryck ordentligt på DIMM:ens båda övre hörn tills den är helt införd i hållaren. Kontrollera att spakarna stängs över skårorna på DIMM:ens båda ändar.
5. Upprepa steg 2 t.o.m. 4 tills du har avslutat installationen av DIMM:ar.
6. Fortsätt med "Avsluta installationen av komponenter" på sidan 53.

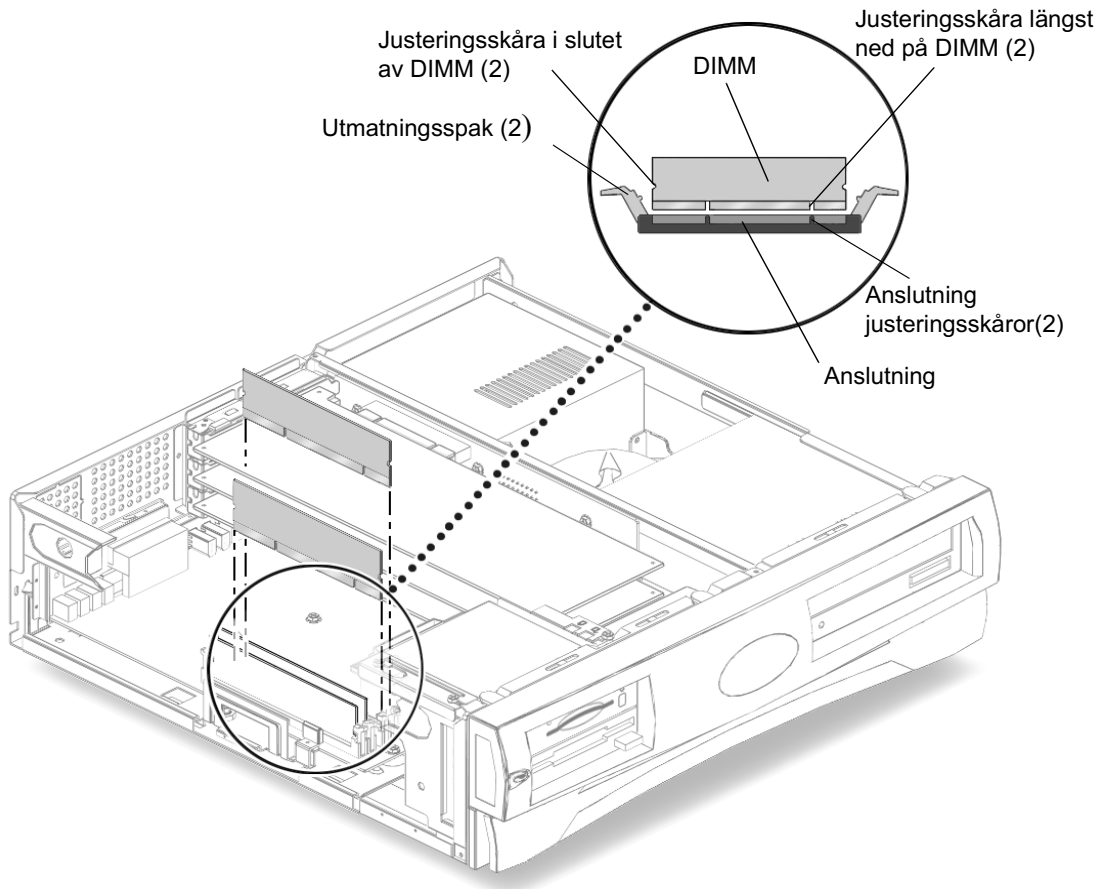

FIGUR 4-7 Installera DIMM:ar

Installera ett PCI-kort eller en grafikaccelerator

1. Stäng av arbetsstationen. stäng av externa enheter, koppla bort kablar, ta bort höljet och sätt sedan på dig ett antistatarmband enligt anvisningarna i "Förbereda för installation" på sidan 36.

Obs! Maximal effektförbrukning för alla tre PCI-anslutningar är 50 Watt. Installera inte en kombination av PCI-kort och/eller grafikacceleratorer med en gemensam effektförbrukning om 50 Watt eller mer.

2. Använd en nr. 2 Phillips-stjärnskruvmejsel för att ta bort den skruv som håller fast PCI-kortets hållare (FIGUR 4-8).

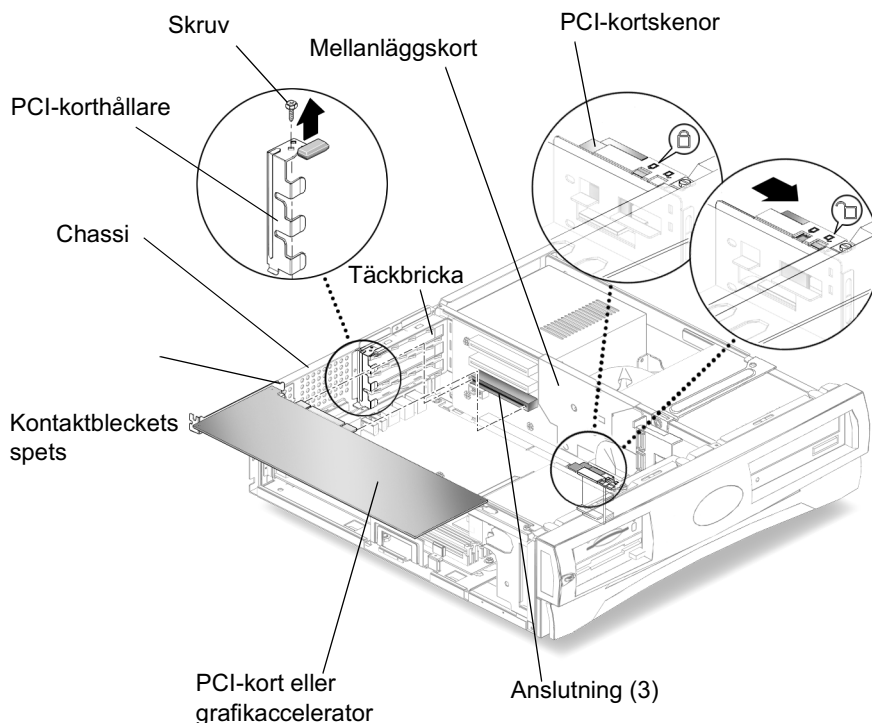

FIGUR 4-8 Installera ett PCI-kort eller en grafikaccelerator

3. Lyft PCI-korthållaren från chassit och lägg den åt sidan.
4. Rikta in PCI-kortet eller grafikacceleratorn mot en ledig anslutning på mellanläggskortet.
5. Skjut in PCI-kortets eller grafikacceleratorns hållare i PCI-täckbrickan.

Obs! Om du har ett PCI-kort eller en grafikaccelerator med dubbel höjd placerar du det i PCI-anslutning J1. Om du måste installera ytterligare ett PCI-kort placerar du det i PCI-anslutning J5.

6. Håll i de två ändarna av PCI-kortet eller grafikacceleratorkortet och tryck kortet rakt nedåt i anslutningen tills det är helt på plats.

7. Sätt tillbaka PCI-kortets hållare (FIGUR 4-8).

Se till att den nedre fliken sitter fast i skenorna för facket. Se till att skenorna ligger över flikarna för alla installerade PCI-kort.

8. Sätt tillbaka den skruv som håller fast PCI-korthållaren i chassit.

9. Om du har ett långt PCI-kort eller grafikacceleratorkort, skjuter du den justerbara PCI-kortskenan över den lediga änden av kortet.

De justerbara PCI-kortskenorna sitter på sidan av hållaren till diskettenheten (FIGUR 4-9). Skenan ger stöd åt långa PCI-kort och grafikacceleratorkort.

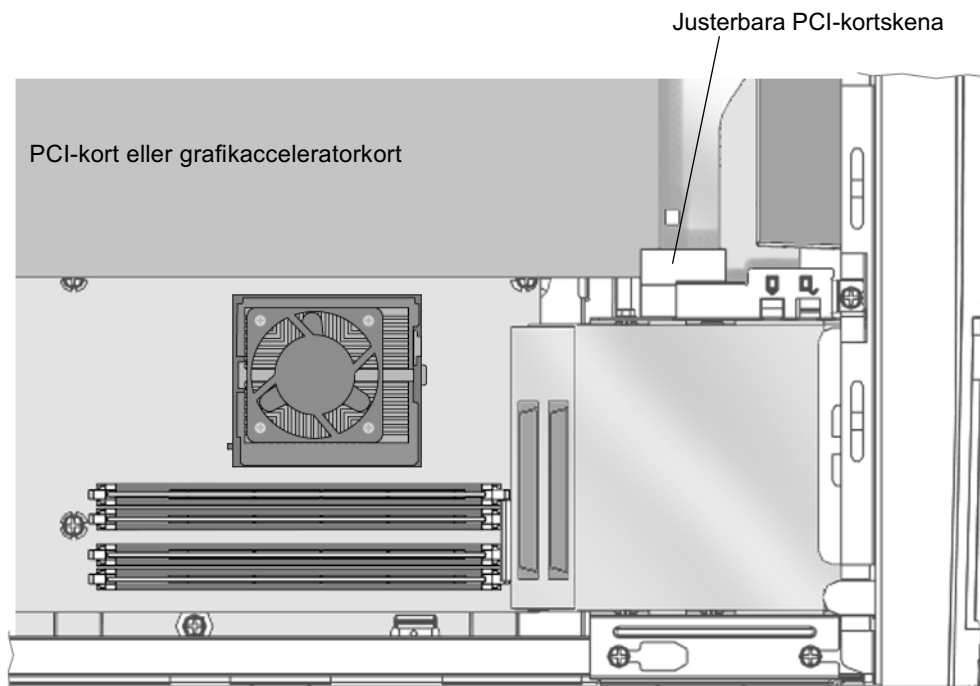

FIGUR 4-9 PCI-kortskenor

10. Fortsätt med "Avsluta installationen av komponenter" på sidan 53.

Installera en cd-rom- eller dvd-romenhet

1. Stäng av arbetsstationen. stäng av externa enheter, koppla bort kablar, ta bort höljet och sätt sedan på dig ett antistatarmband enligt anvisningarna i "Förbereda för installation" på sidan 36.

Obs! Innan du installerar en ny CD-ROM- eller DVD-ROM-enhet kontrollerar du att enhetens byglar är rätt placerade. Om du behövs läser du i *Sun Blade 150 Service Manual* (servicehandbok för Sun Blade 150, 816-4379).

2. Placera enheten i enhetsöppningen på arbetsstationens front och tryck sedan enheten inåt tills skruvhålen ligger innanför motsvarande hål i chassit (FIGUR 4-10).
3. Med hjälp även stjärnskruvmejsel (Phillips nr. 2) skruvar du fast de två skruvar som håller fast enheten i chassit.

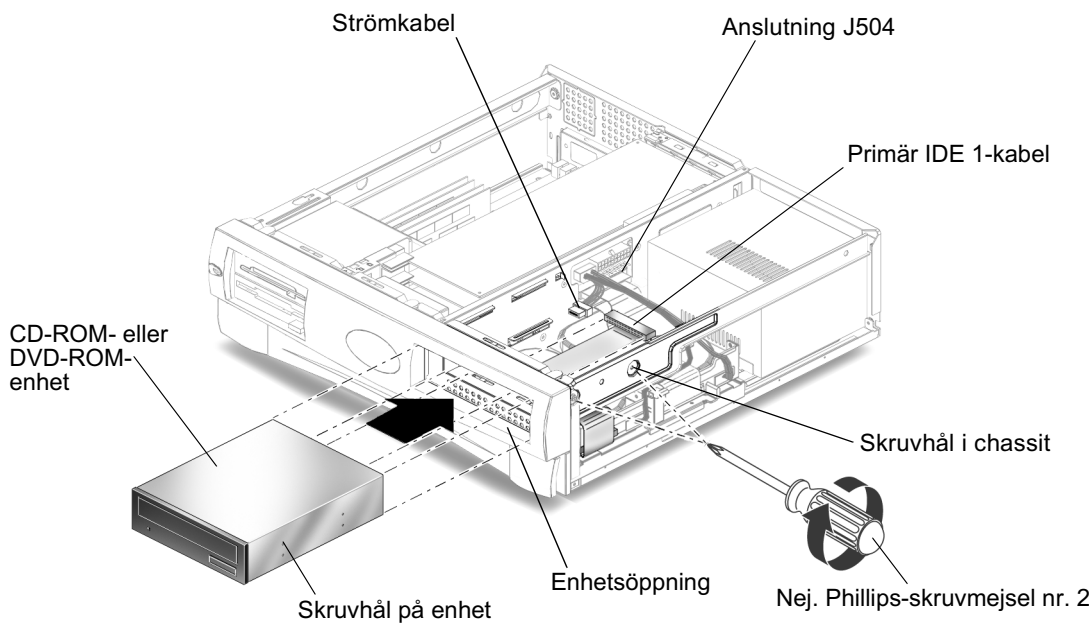

FIGUR 4-10 Installera en cd-rom- eller dvd-romenhet

- 4. Anslut den primära IDE 1-kabeln och strömkabeln till enhetens baksida (FIGUR 4-10).**

Följande blockdiagram visar kabelvägen mellan mellanläggskortet, CD-ROM/DVD-ROM-enheten och den primära hårddisken. Använd det här diagrammet som hjälp för att dra den primära IDE 1-kanalens kabel.

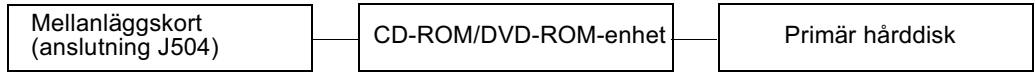

- 5. Fortsätt med "Avsluta installationen av komponenter" på sidan 53.**

Installera en andra hårddisk

- 1. Stäng av arbetsstationen. Stäng av externa enheter, koppla bort kablar, ta bort höljet och sätt sedan på dig ett antistatarmband enligt anvisningarna i "Förbereda för installation" på sidan 36.**
- 2. Lyft spärren på hårddisksfacket uppåt medan du drar spaken för hårddisksfacket utåt.(FIGUR 4-11A) .**
- 3. Koppla bort den primära hårddiskens strömkabel och datakabeln från den befintliga hårddisken (FIGUR 4-11B).**

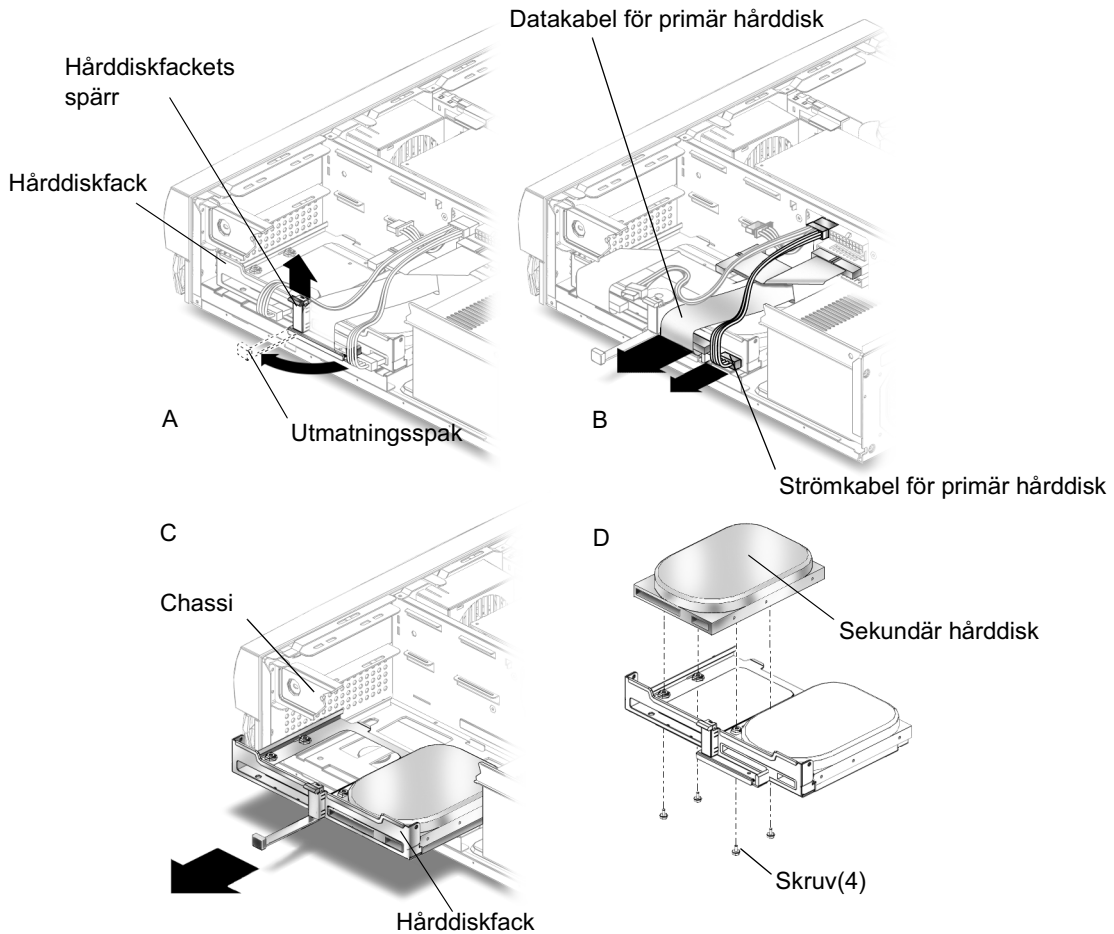

FIGUR 4-11 Installera en sekundär hårdisk

4. Dra ut hårdiskhållaren från chassit och lägg den på en antistatisk matta (FIGUR 4-11C).
5. Placera den sekundära hårdisken i hårdiskhållaren och håll enheten på plats medan du vänder hållaren upp och ned på den antistatiska mattan (FIGUR 4-11D).

Obs! Innan du byter ut en hårdisk kontrollerar du att byglarna för hårdiskläge är inställda på CS, Enable cable select eller Cable select. Om det behövs läser du i hårdiskens dokumentation.

6. Med hjälp av en stjärnskruvmejsel sätter du fast de fyra skruvar som håller fast hårddiskenheten i facket.
7. Vänd hårddiskhållaren uppåt.
8. Sikta in hårddiskhållaren mot skenorna på chassit och tryck sedan hållaren inåt tills det tar stopp och den låses.

Obs! Om hållaren inte går lätt att skjuta in tar du försiktigt bort kablarna så att hållaren glider lättare.

9. Sätt tillbaka den primära hårddiskens strömkabel och datakabeln i den nya hårddisken (FIGUR 4-11B).

Obs! Kablarna har nycklar. Se till att alla anslutningsnycklar ligger ordentligt i linje.

10. Sätt in hårddisken i hårddiskfacket genom att skjuta den mot metallkanterna tills spärrarna låses (FIGUR 4-11A).
11. Anslut den sekundära hårddiskens datakabel till hårddisken och till anslutning J503 på mellanläggskortet (FIGUR 4-12).

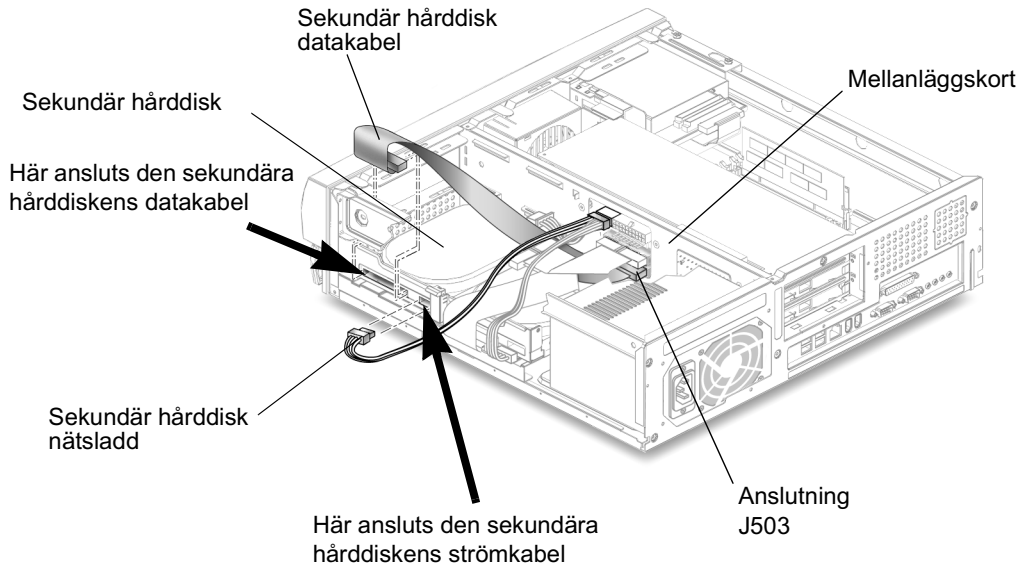

FIGUR 4-12 Ansluta den sekundära hårddiskens kablar

12. Anslut den sekundära hårddiskens strömkabel till hårddisken (FIGUR 4-12).

Följande schema visar kabeldragningsvägen mellan anslutningarna J503 och J504 på mellanläggskortet och den primära och sekundära hårddisken. Med hjälp av schemat kan du dra den primära och den sekundära datakabeln.

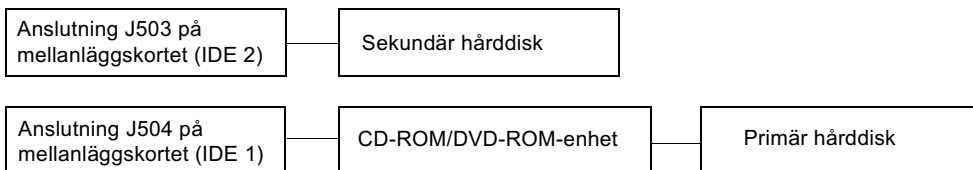

13. Fortsätt med "Avsluta installationen av komponenter" på sidan 53.

Avsluta installationen av komponenter

1. Ta bort det antistatiska armbandet från chassit.
2. Anslut arbetsstationens nätsladd till ett jordat eluttag.

Varning – Det föreligger en risk för skada på utrustningen. När du sätter tillbaka arbetsstationens hölje måste du vara försiktig så att du inte skadar data- och strömkablarna för hårddiskarna, CD-ROM- och DVD-ROM-enheterna.

3. Sätt tillbaka arbetsstationens hölje.
Sätt kåpans fästflikar så att de sitter i linje med facken på chassit och dra sedan kåpan mot framsidan av arbetsstationen tills flikarna på kåpans framsida hakar i.
4. Skruva i de två skruvar som håller fast höljet i chassit.
5. Om det behövs sätter du tillbaka:
 - TPE-anlutning för nätverk
 - Musens USB-kabel
 - Tangentbordets USB-kabel
 - Externa enheter
 - Signalkablar (data) för externa enheter
 - Nätsladdar för externa enheter
 - Bildskärmens signal kabel (data)
 - Bildskärmens nätsladd
 - Kablar från andra externa enheter.
6. Sätt på arbetsstationen enligt anvisningarna i Sätta på arbetsstationen på sidan 9.

Mer information

CD-skivan Sun Blade 150 Hardware Documentation CD-ROM

(maskinvarudokumentation på cd för Sun Blade 150, 705-0122) som medföljer arbetsstationen innehåller *Sun Blade 150 Service Manual* (servicehandbok, 816-4379) i HTML- och PDF-format. Det går att söka i och skriva ut båda versionerna men båda har sina egna fördelar:

- HTML-versionen av handboken innehåller animerade multimedieklipp med namnet ShowMe How™ där du kan se hur du utför de valda borttagnings- och ersättningsprocedurerna. Mer information finns i "Maskin- och programvarudokumentation" på sidan 21.
- PDF-versionen av handboken är formaterad på samma sätt som en tryckt handbok och är en snabb utskriftslösning om du vill skriva ut alla eller utvalda delar av den tryckta handboken. Mer information finns i "Maskin- och programvarudokumentation" på sidan 21.

Det finns också ett antal Solaris AnswerBook2-dokument som är förinstallerade på hårddisken. Mer information om dessa förinstallerade Solaris-dokument finns i "Maskin- och programvarudokumentation" på sidan 21.

Felsökning

Bilaga A innehåller information som ger dig hjälp vid mindre fel på arbetsstationen. Om du har problem med konfigureringen av arbetsstationen, se felsökningsinformationen i tabellen som följer. Om problemet kvarstår, se "Hur du får teknisk hjälp" på sidan 57.

A.1 Felsöka arbetsstationen

TABELL A-1 Felsöka arbetsstationen

Problem	Felsökning
Arbetsstationen får ingen ström när strömbrytaren på framsidan trycks in.	<ol style="list-style-type: none">1. Kontrollera att nätsladden är ansluten till arbetsstationen och ett jordat eluttag.2. Kontrollera att det finns ström i eluttaget.3. Kontrollera att spänningsväljaren är inställd på rätt spänning.
Arbetsstationen går igång men det gör inte bildskärmen.	<ol style="list-style-type: none">1. Kontrollera att bildskärmens strömbrytare är påslagen.2. Kontrollera att bildskärmens nätsladd är ansluten till ett eluttag.3. Kontrollera att det finns ström i eluttaget.
Arbetsstationen och bildskärmen startar men det visas ingen bild på skärmen.	<ol style="list-style-type: none">1. Kontrollera att bildskärmskabeln är ansluten till moderkortets VGA-anslutning eller till en valfri grafikaccelerator.
Tangentbordet och musen svarar inte på någon åtgärd.	<ol style="list-style-type: none">1. Kontrollera att muskabeln är ansluten till en USB-port på arbetsstationen.2. Kontrollera att tangentbordskabeln är ansluten till en USB-port på arbetsstationen.3. Kontrollera att arbetsstationen är igång.

TABELL A-1 Felsöka arbetsstationen (fortsättning)

Problem	Felsökning
<p>En installerad hårddisk eller extern enhet känns inte igen av arbetsstationen när strömmen till arbetsstationen har slagits på.</p>	<ol style="list-style-type: none"> 1. Stäng av arbetsstationen, lyft av höljet och sätt sedan på dig ett antistatarmband enligt anvisningarna i "Förbereda för installation" på sidan 36. 2. Kontrollera att nätsladdar och datakablar är ordentligt anslutna till externa enheter. 3. Sätt tillbaka höljet och sätt sedan på arbetsstationen enligt anvisningarna i "Avsluta installationen av komponenter" på sidan 53. 4. Starta om arbetsstationen med kommandot: <code>boot -r</code>
<p>När enheten är tom och du trycker på utmatningsknappen för CD-ROM- eller DVD-ROM-enheten, öppnas inte enheten.</p>	<ol style="list-style-type: none"> 1. Skriv kommandot <code>pmconfig</code> eller <code>volcheck</code> 2. Tryck på utmatningsknappen igen.
<p>Installerat minne känns inte igen av arbetsstationen när strömmen har slagits på.</p>	<ol style="list-style-type: none"> 1. Stäng av arbetsstationen, lyft av höljet och sätt sedan på dig ett antistatarmband enligt anvisningarna i "Förbereda för installation" på sidan 36. 2. Kontrollera att DIMM:arna är ordentligt nedtryckta i anslutningen på moderkortet. Mer information finns i avsnittet "Installera DIMM:ar" på sidan 43. 3. Kontrollera att alla DIMM-platser innehåller en DIMM-kapsel av rätt typ. 4. Kontrollera att 1, 2 eller 4 DIMM:ar med samma kapacitet är installerade. 5. Kontrollera DIMM-installationens ordning. Se Installationsordning för DIMM:ar (vy av arbetsstation ovanifrån med höljet borttaget) på sidan 44. 6. Sätt tillbaka höljet och sätt sedan på arbetsstationen enligt anvisningarna i "Avsluta installationen av komponenter" på sidan 538.
<p>Under startproceduren visas felmeddelandet: Warning: timed out waiting for NIS to come up.</p>	<ol style="list-style-type: none"> 1. Kontrollera att Ethernet-kabeln är ansluten till arbetsstationen och vägguttaget. 2. Kontrollera med systemadministratören att nätverket fungerar.
<p>Systemet känner inte igen extern utrustning som har satts in i arbetsstationens IEEE 1394-anslutningar utan att strömmen har stängts av.</p>	<p>Bussarna för anslutningarna kan vara i strömsparläge.</p> <ol style="list-style-type: none"> 1. Om du vill aktivera bussarna startar du ett program som används i den enheten. Om du t.ex. startar ShowMeTV aktiveras bussarna när programmet söker efter kameror och annan ansluten utrustning. 2. Du kan också ange Minimal för Power Management för att stänga av strömmen till bussarna. Se dokumentet Solaris User Collection, <i>Using Power Management</i> (se "Maskin- och programvarudokumentation" på sidan 21).

TABELL A-1 Felsöka arbetsstationen (fortsättning)

Problem	Felsökning
Skivhållaren öppnas inte när du trycker på utmatningsknappen för dvd-romenheten.	Enheten kan vara i strömsparläge. Om du vill aktivera externa enheter som är i strömsparläge flyttar du musen eller trycker på valfri tangent på tangentbordet.
Arbetsstationen verkar vara i strömsparläge men lysdioden blinkar inte.	En bandenhet kan vara ansluten till arbetsstationen. Eftersom strömsparläge inte aktiveras för bandenheter kommer inte lysdioden att blinka. Lysdioden blinkar endast när alla komponenter är i strömsparläge.
Smartkortsläsare	Se <i>Solaris Smart Card Administration Guide</i> (administrationshandbok för Solaris smartkort, 806-1646).

A.2 Hur du får teknisk hjälp

Det finns tre sätt att få mer information och hjälp:

1. Mer information finns i arbetsstationens dokumentationen (se "Mer information" på sidan 54).
2. Se Suns onlinesupportverktyg.

Sun har utformat interaktiva supportverktyg för att hjälpa dig att lösa problem, förse dig med programtillägg och ge dig tillgång till felrapporter och annan värdefull information. De verktygen finns på följande webbplats:

<http://www.sun.com/service/online/>

- SunSolve OnlineSM

I anslutning till SunSpectrumsTM supportprogram ger dig SunSolve Online tillgång till Suns omfattande kunskapsdatabas 24 timmar om dygnet. Webbplatsen SunSolve Online innehåller programrättningar som du kan hämta kostnadsfritt.

- Access1SM

I anslutning till Access supportprogram förser Access1 dig med uppdaterad information om alla Suns programvaror, tekniska bulletiner författade av supporttekniker samt programtillägg. På samma sätt som SunSolve Online förser Access1 dig med en mängd olika kostnadsfria programtillägg och drivrutiner.

- docs.sun.com

Dokumentationssystemet <http://docs.sun.com> innehåller ny och redan befintlig produktinformation, inklusive en sökbar lista med handböcker, guider, AnswerBook2-samlingar och man-sidor.

- Free Services Areas

På sidan Free Service Areas har du tillgång till rekommenderade programrättningar, säkerhetsinformation, x86-drivrutiner och allmän information.

3. Ta kontakt med ett SunServiceSM Solution Center.

Om du vill kontakta Sun Service Solution Centers för att få svar på dina tekniska frågor söker du reda på närmaste Solution Center på:

<http://www.sun.com/service/contacting/solution.html>