

Sistema de puerta de enlace Sun StorEdge™ 5310 NAS

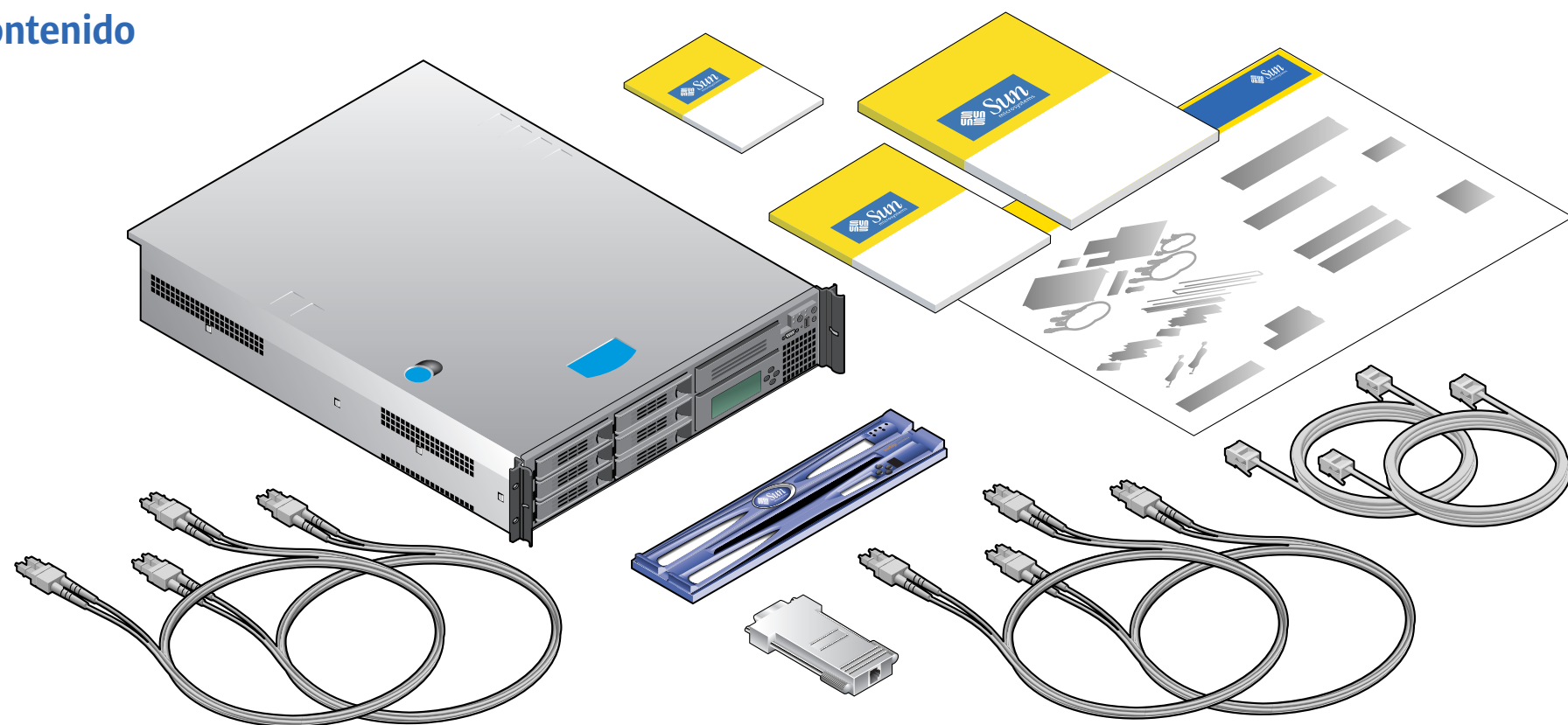

COMPONENTES DE HARDWARE

Contenido



Kit de montaje en bastidor

(Opcional) Nº de referencia: XTA-5200-2URK-19U

Armarios compatibles.

- Armario de expansión Sun StorEdge™ de 72" (SG-XARY030A)
- Sun Rack 900 (SR9-XKL038A-IP, SR9-XKM038A-IP)
- Sun Rack 1000 (SRK-XRS038A-IP, SRK-XAZ042A-IP)

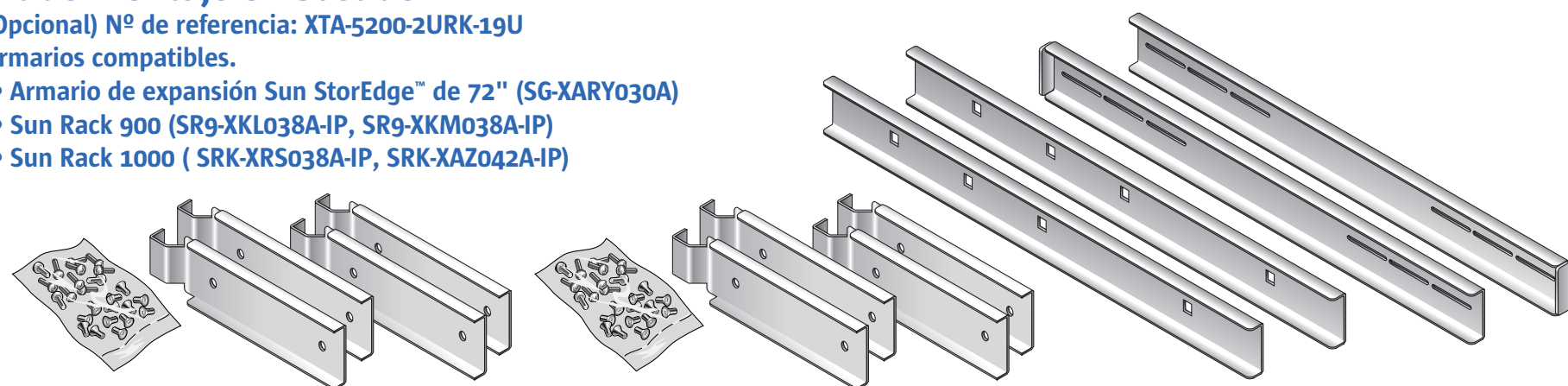

Cables de alimentación de CA (Pedido por separado)

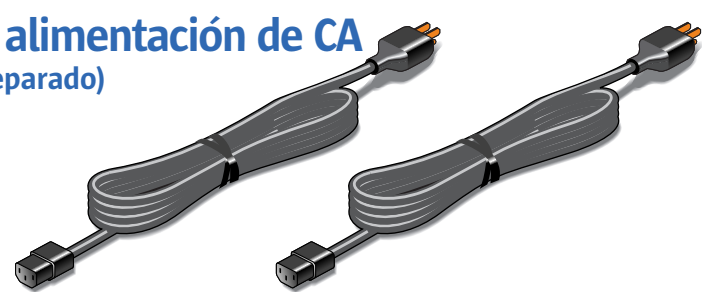

Elementos del panel frontal

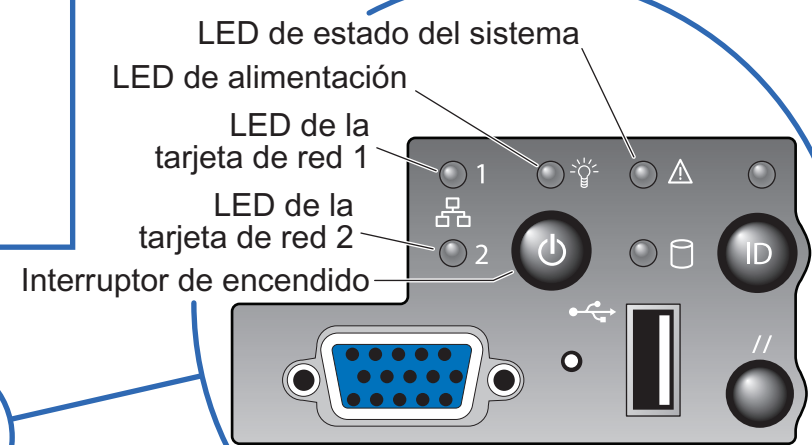
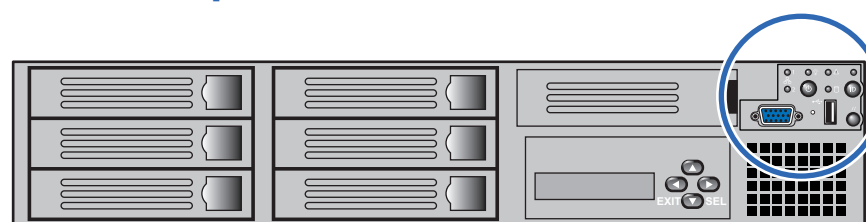

CONFIGURACIONES

Puertos

Tarjetas opcionales

- Un servidor:
 - Gigabit Ethernet de fibra óptica
- Dos servidores:
 - Puerto de conexión privada 10/100 BASE-T
 - Gigabit Ethernet de fibra óptica

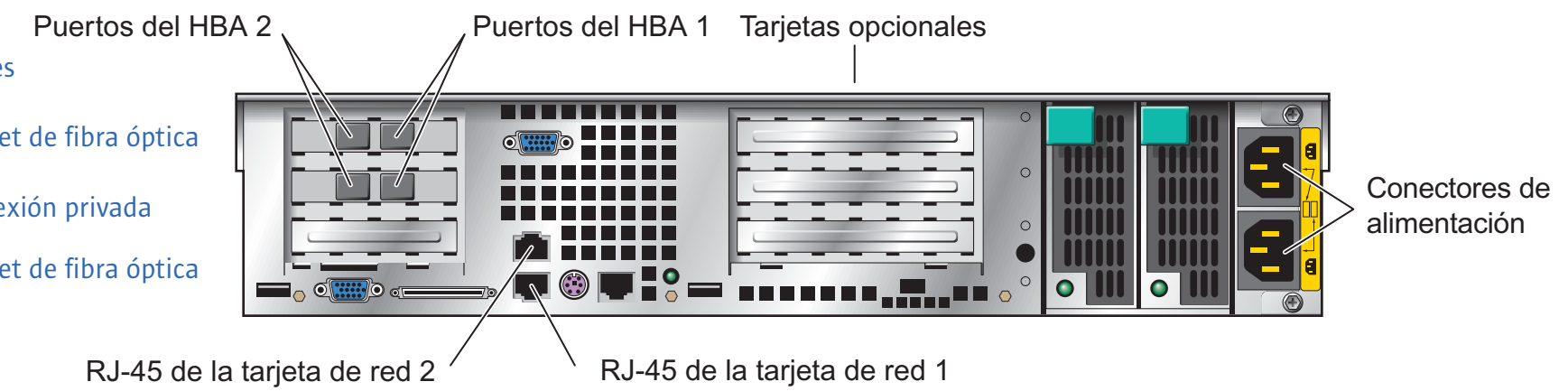

Un servidor

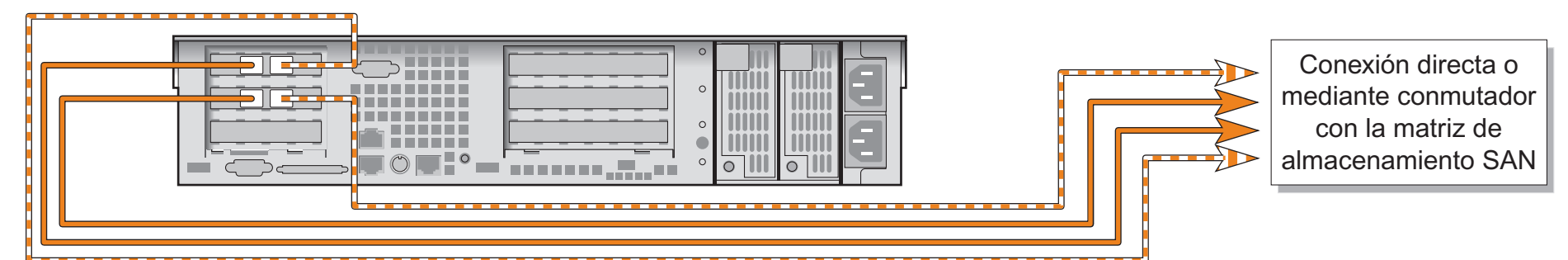

Dos servidores

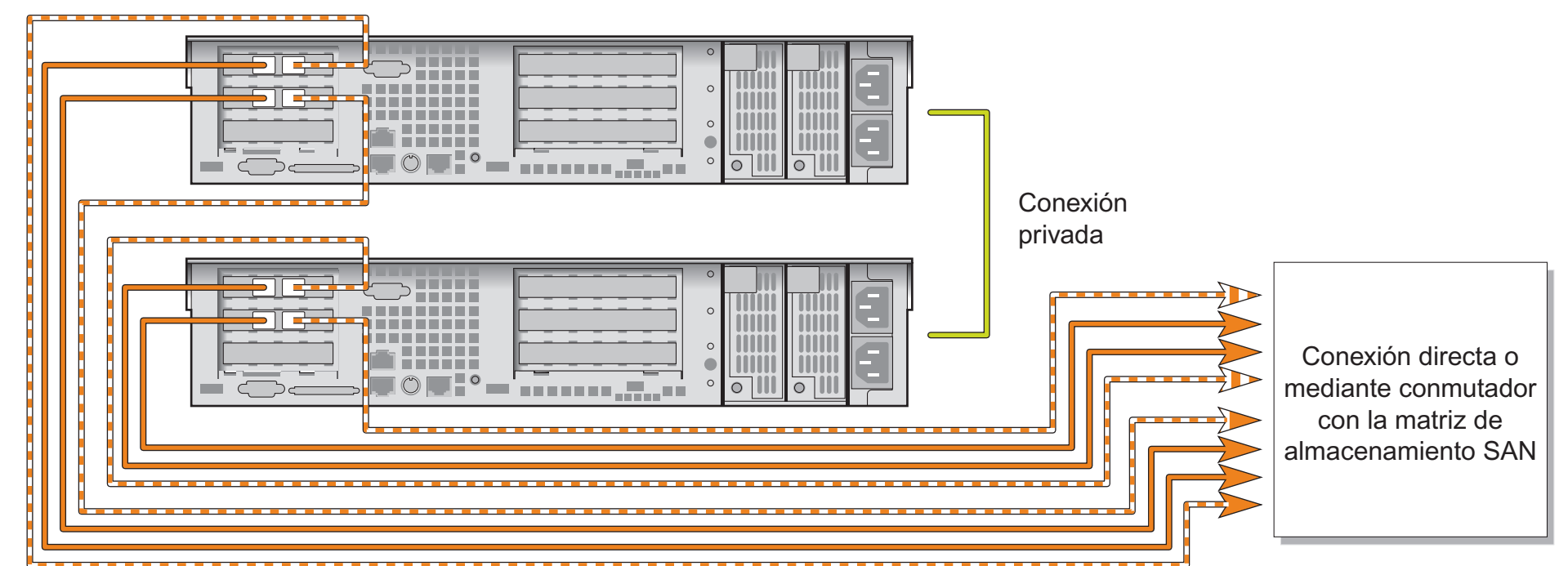

819-5226-10



Consulte el documento *Sun StorEdge 5310 NAS: Guía básica del dispositivo y el sistema de puerta de enlace* para obtener información detallada sobre el esquema de cableado de todas las configuraciones admitidas, así como instrucciones de configuración en red y encendido. La documentación también está disponible en:
http://www.sun.com/hwdocs/Network_Storage_Solutions/nas