

Sun ZFS Storage 7420 Quick Setup

Installation Rapide · クイックセットアップ · 快速安装



Contents

Contenu · 内容 · 内容

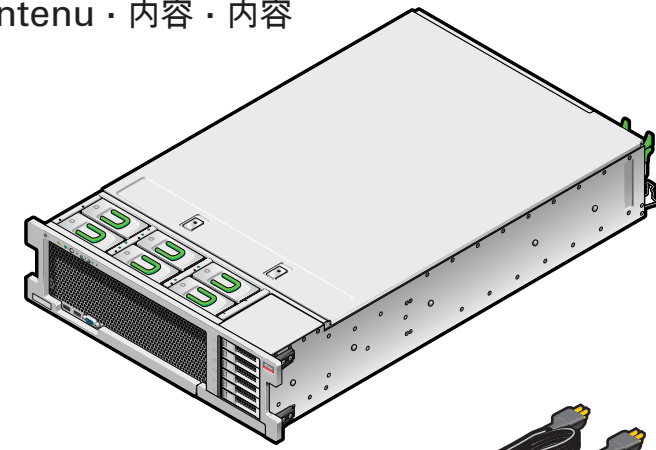

DB9-RJ45 adapter
Adaptateur DB9-RJ45
DB9-RJ45 アダプタ
DB9-RJ45 适配器

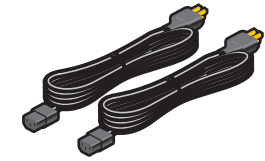

(2) Power cords
(2) cordons d'alimentation
(2) 電源コード
电源线 (2 根)

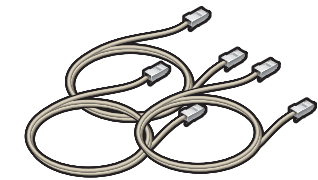

(3) 1-meter Ethernet cables
(3) câbles Ethernet de 1 m
(3) 1 m の Ethernet ケーブル
1 米长的以太网电缆 (3 根)

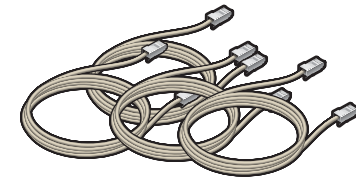

(4) 6-meter Ethernet cables
(4) câbles Ethernet de 6 m
(4) 6 m の Ethernet ケーブル
6 米长的以太网电缆 (4 根)

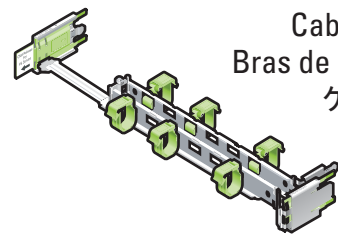

Cable management arm (optional)
Bras de gestion des câbles (en option)
ケーブル管理アーム (オプション)
理线架 (可选)

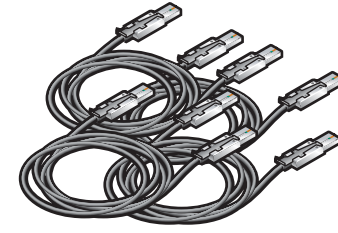

(4) Mini-SAS cables
(4) câbles Mini SAS
(4) Mini-SAS ケーブル
Mini-SAS 电缆 (4 根)

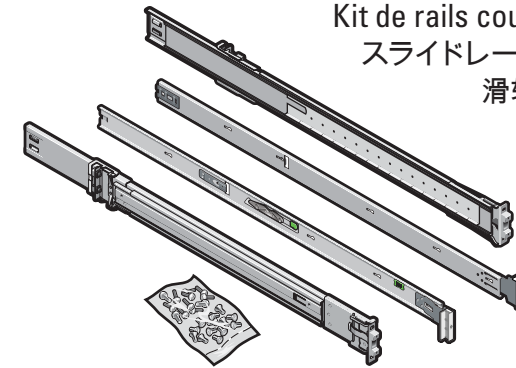

Slide rail kit
Kit de rails coulissants
スライドレールキット
滑軌工具包

Front
Avant · 前面 · 正面

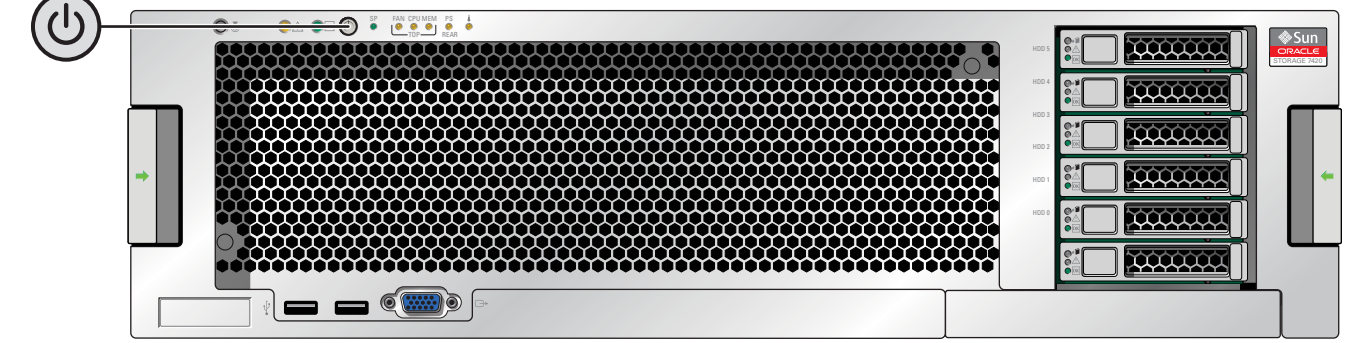

Back
Arrière · 背面 · 背面

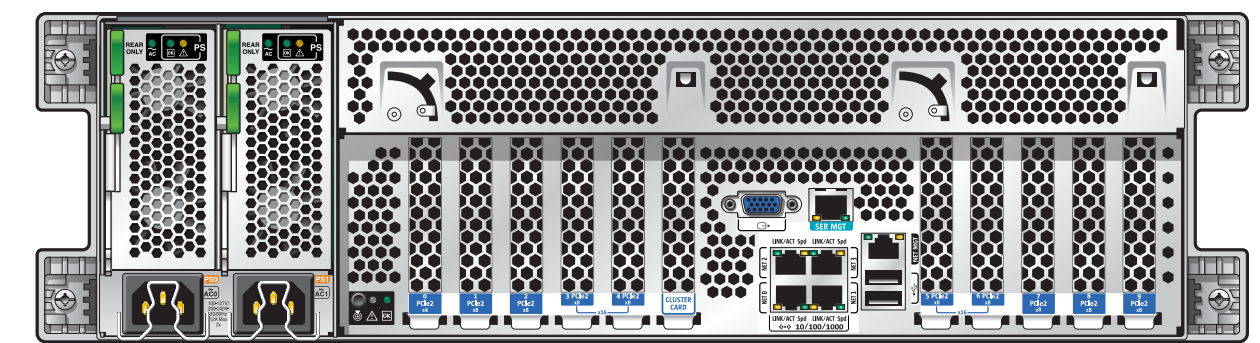

1 Install the Hardware

Installation du Matériel · ハードウェアを設置する · 安装硬件

See the *System Installation Guide* for detailed information and setup instructions · Pour des informations détaillées et des instructions d'installation, voir le *Guide d'installation du système* · 詳細な情報および設定手順については、システム設置ガイドを参照してください · 有关详细信息和安装说明, 请参见系统安装指南

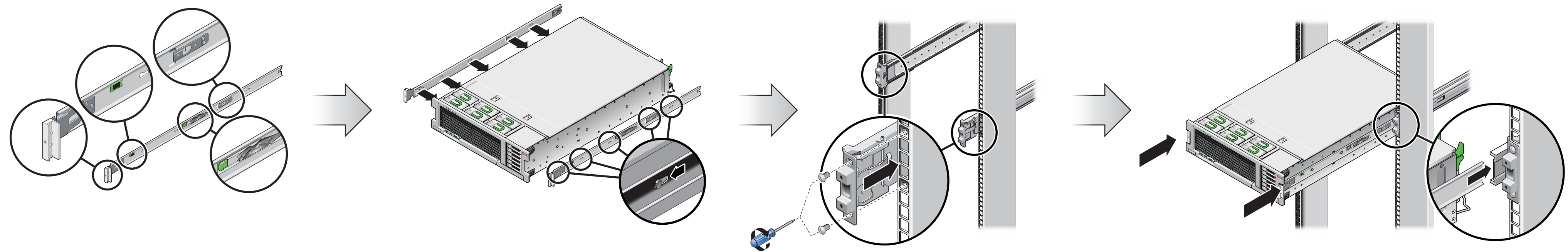

2 Attach Storage in Supported Configurations

Connexion du Système de Stockage Dans les Configurations Prises en Charge · サポートされる構成でストレージを接続する · 在受支持的配置中连接存储

Each HBA can support up to six disk shelves · Chaque HBA peut prendre en charge jusqu'à six étagères de disque · 各 HBA は最大 6 デイスク台のシェルフをサポートできます · 每个 HBA 最多可支持 6 个磁盘机架

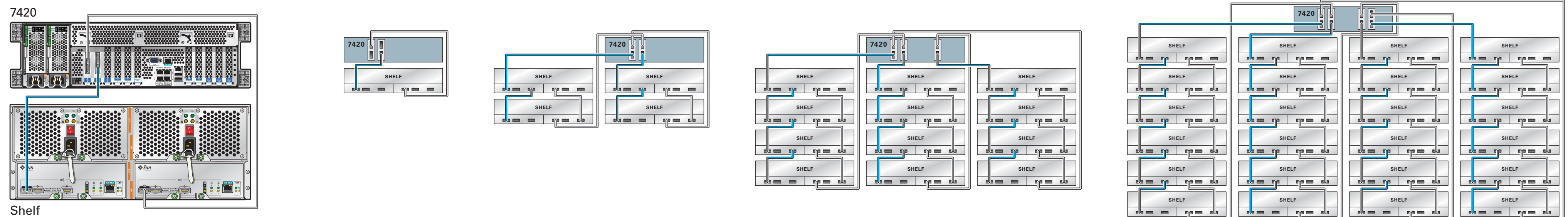

Shelf

Sun ZFS Storage 7420 Quick Setup

3 Connect to Administrative Client and Network · Connexion au Client Administratif et au Réseau · 管理クライアントおよびネットワークに接続する · 连接到管理客户机和网络

Required information for login: **A**) Network host name and port of your serial connection, OR **B**) Network management port's DHCP-assigned address · Informations de connexion requises : **A**) Nom d'hôte réseau et port de la connexion série OU **B**) Adresse DHCP assignée du port de gestion réseau
 ログインに必要な情報 : **A**) シリアル接続のネットワークホスト名とポート、または **B**) ネットワーク管理ポートの DHCP で割り当てられたアドレス · 登录所需的信息 : **A**) 串行连接的网路主机名和端口、或 **B**) 网络管理端口的 DHCP 分配的地址

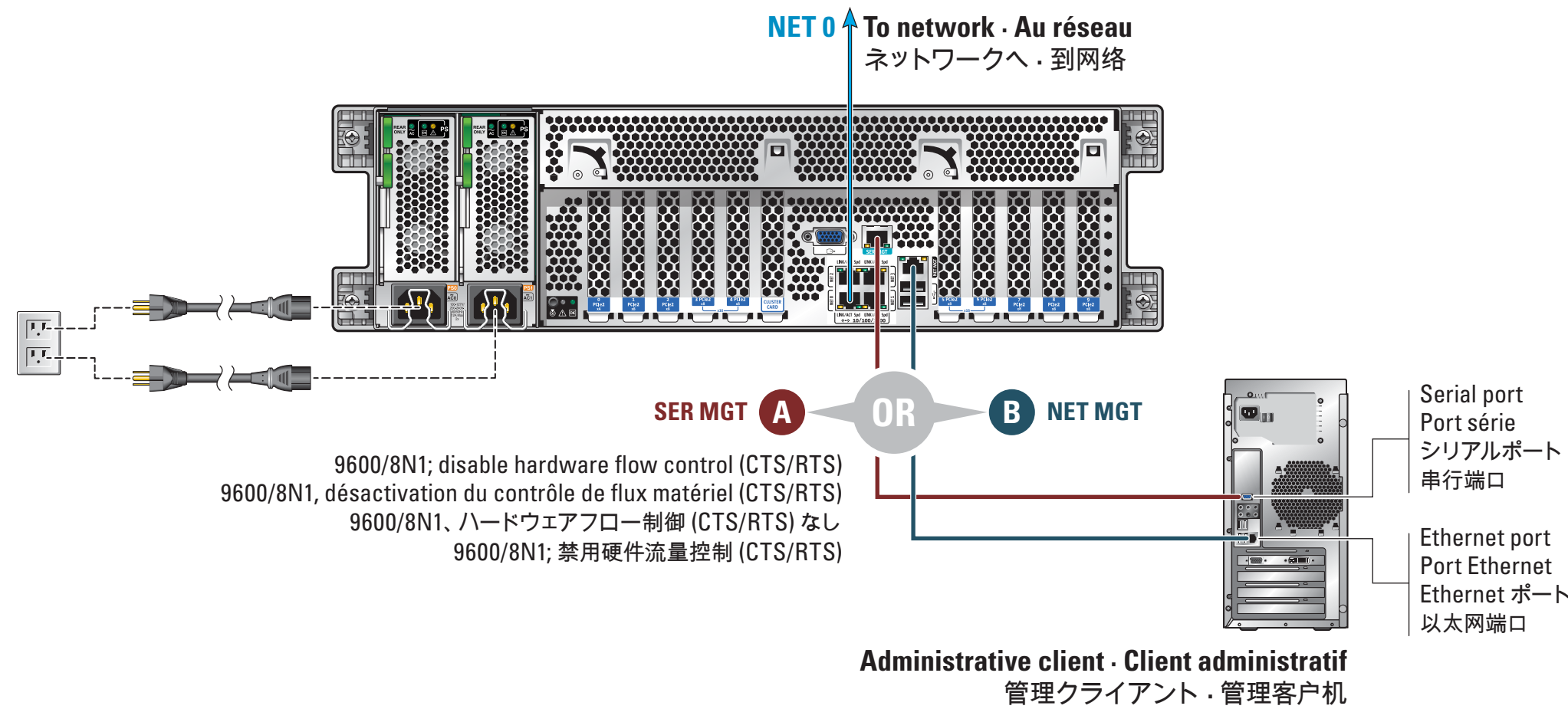

4 Power On the System and Log In · Mise sous Tension du Système et Connexion · システムに電源を入れてログインする · 打开系统的电源并登录

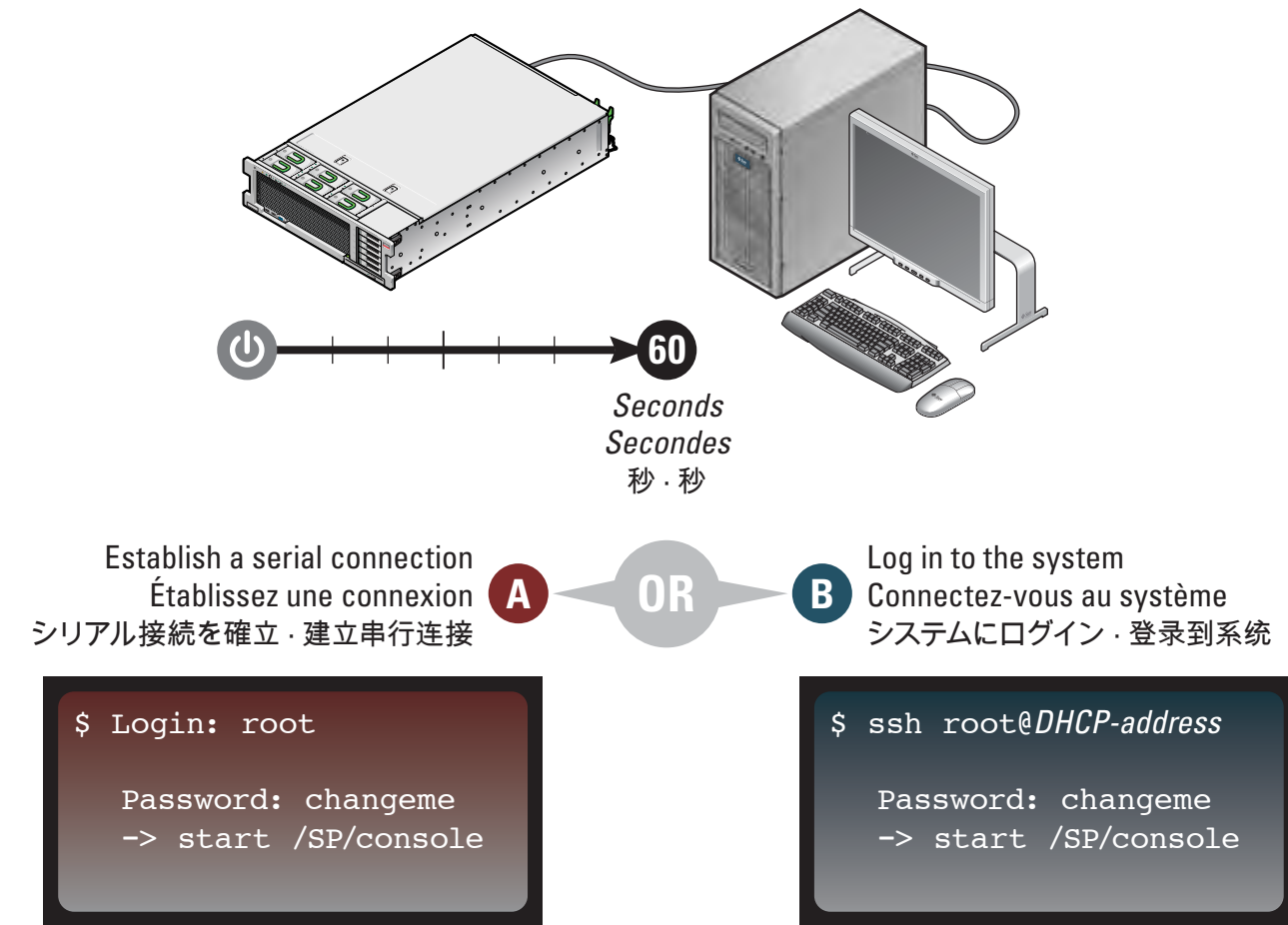

5 Configure the Network through the CLI · Configuration du Réseau via la CLI · CLI でネットワークを設定する · 通过 CLI 配置网络

```
SunOS Release 5.11 Version 2010.09 64-bit
Copyright (c) 1983, 2010, Oracle and/or its affiliates. All rights reserved.
Use is subject to license terms.
Starting appliance configuration ..... done.
Press any key to begin configuring appliance: [*]

Sun ZFS Storage 7420 System Configuration
Copyright (c) 1983, 2010, Oracle and/or its affiliates. All rights reserved.

NET-0 <=> NET-1 <X> NET-2 <X> NET-3 <X>

* Host name:
* DNS domain:
* IP address:
* IP netmask:
* Default router:
* DNS server:
* Password:
* Re-enter Password:

Please enter the required (*) configuration data

ESC-1: Done ESC-2: Help ESC-3: Halt ESC-4: Reboot ESC-5: Info
```

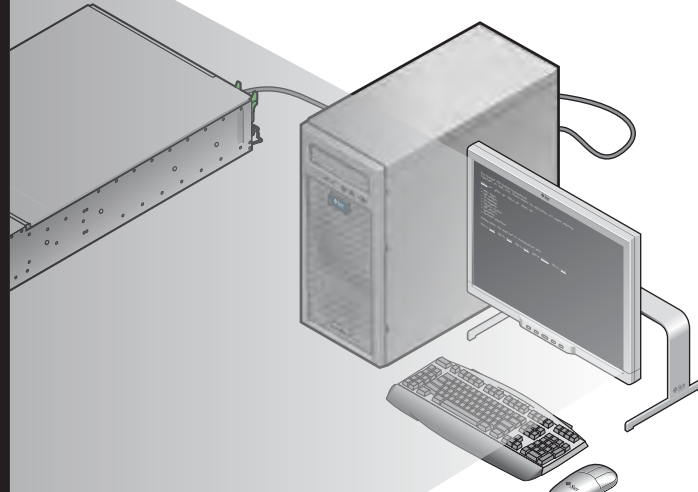

6 Log In to the Browser Interface · Connexion à l'Interface du Navigateur · ブラウザインタフェースにログインする · 登录到浏览器界面

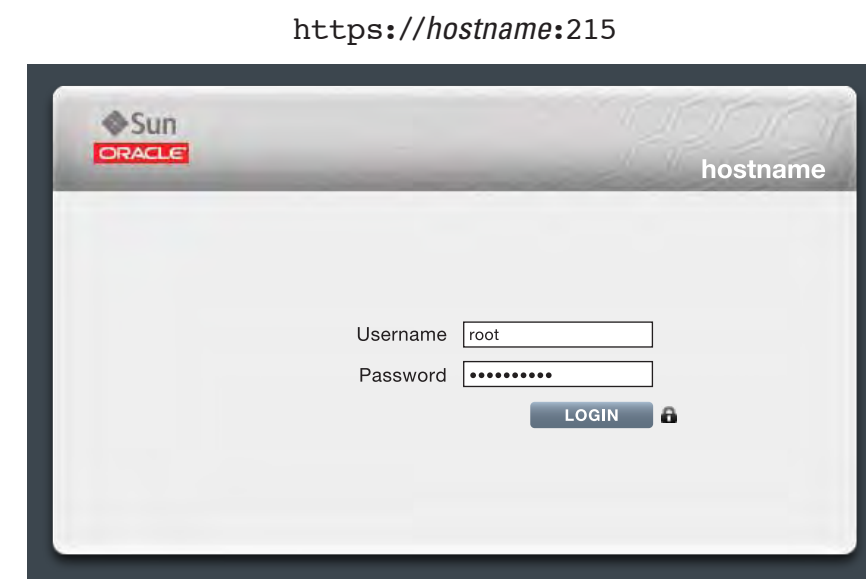

? <https://hostname:215/wiki>
<http://wikis.sun.com/display/fishworks>